

Schalten und steuern
über Funk, ohne Verkabelung
und ohne Batterie

ALADIN[®]

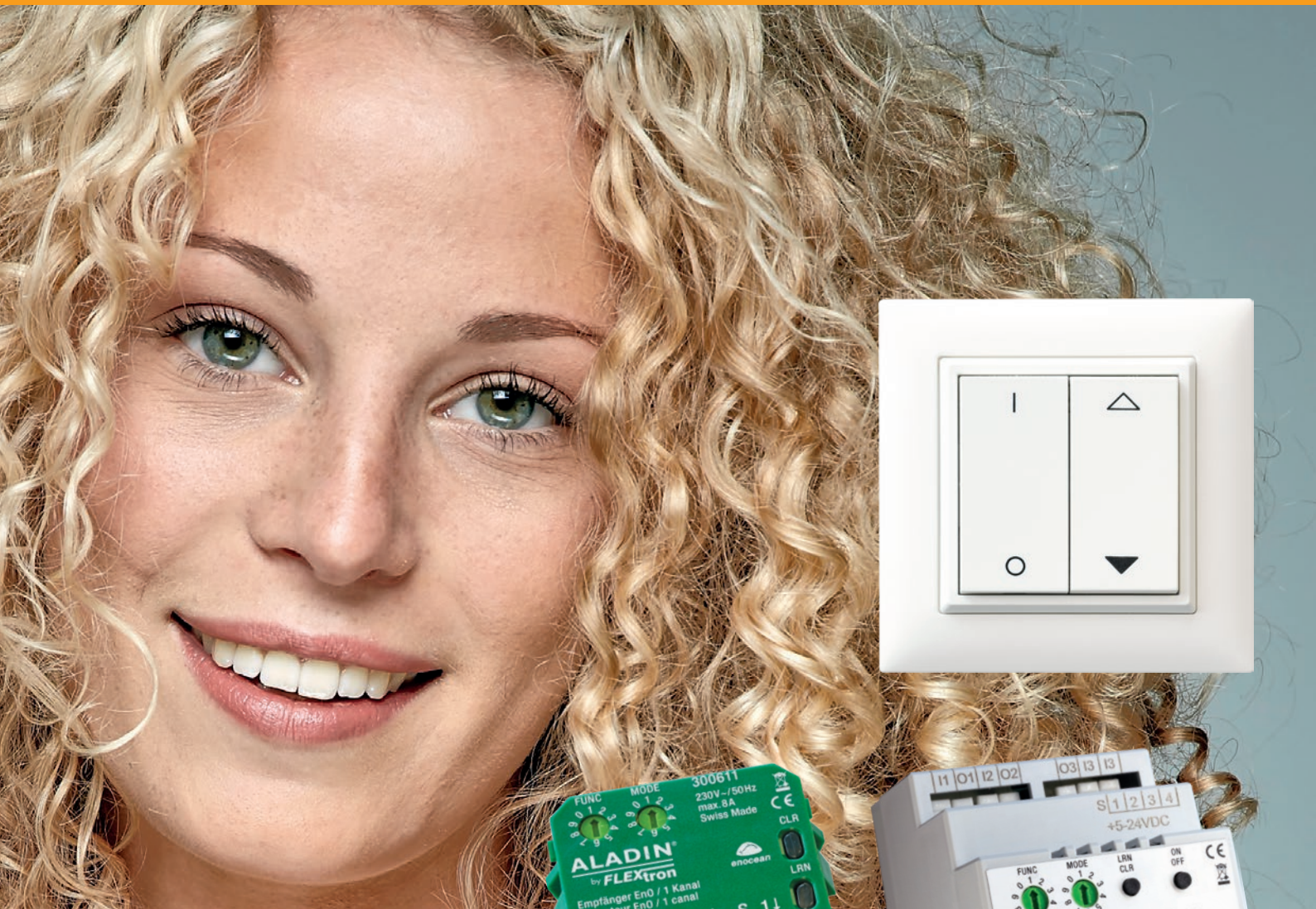

FLEXtron

Flextron AG
Lindauerstrasse 15
CH-8317 Tagelswangen
www.flextron.ch



FLEXTRON IN TAGELSWANGEN

Freundlich gestaltete, moderne Räume ermöglichen uns effizientes und kundenorientiertes Arbeiten. Wir empfangen unsere Kunden immer sehr gerne zu einer spannenden Produktepräsentation, einer technischen Beratung oder einfach zu einem Kaffee.



FLEXTRON – GESCHICHTE VON ALADIN

Vor tausend Jahren war Aladin mit seiner Wunderlampe unterwegs.

Im Jahr 2004 begann dann Flextron mit der Entwicklung und dem Verkauf von Funktastern und Funkempfängern zur Lichtsteuerung basierend auf der kurz zuvor in Deutschland entwickelten EnOcean-Funktechnologie. Die stetig wachsende Produktpalette wurde zuerst unter der eigenen Marke «ALADIN Easyclick» in der ganzen Schweiz vertrieben. Auf Wunsch unserer Kunden in der Romandie und zur Vereinfachung unseres Auftritts im Markt haben wir den Markennamen überarbeitet und sind seit 2016 erfolgreich unter der Marke «ALADIN» im Markt vertreten.

ALADIN® ALADIN®
EASYCLICK

FLEXTRON PRODUZIERT IN DER SCHWEIZ

Der grösste Teil der ALADIN-Produktpalette von Flextron wird in der Schweiz gefertigt. So können wir beste Qualität und grösste Flexibilität bei neuen Produkteideen verbinden. Als Schweizer Unternehmen stehen wir zu unserer ökologischen und sozialen Verantwortung. Das Verwenden von recycelten Kunststoffen (bis ca. 93%), kurze und schnelle Logistikwege und vor allem das Unterstützen und Sichern von Arbeitsplätzen in der Schweiz ist für uns absolut zwingend. Wussten Sie, dass die perfekte Bedruckung all unserer Geräte durch Menschen mit Beeinträchtigung gemacht wird?

FLEXTRON – IHR KOMPETENTER PARTNER IN DER GEBÄUDEAUTOMATION MIT FUNKTECHNOLOGIE VON ENOCEAN

Flextron AG entwickelt seine Produkte in der Schweiz und in Deutschland. Alle Geräte werden unter unseren strengen Anforderungen bezüglich Technologie, Funktionalität, einwandfreier Qualität hergestellt.

FLEXTRON – WIR BAUEN SEIT ÜBER 20 JAHREN AUF DIE FUNKTECHNOLOGIE VON ENOCEAN

Mit über 500 000 verkauften Geräten in der Schweiz, hat das Team von Flextron AG ein riesiges Wissen rund um die Funktechnologie von EnOcean. Flextron ist Mitglied der weltweiten EnOcean-Alliance.







Inhalt













SEITE	BESCHREIBUNG
	Produkteübersicht / Sender:
4 – 5	Funktaster / Wandsender
6	Funktaster / Wand- und Pultsender – ideal für Glaswände und Grossbauten
6	Berührungslose Funkschalter / Virenschutz – Hygiene
6	Präsenzmelder / Bewegungsmelder
7	Handsender
7	Externe Sender / NAP-Sender
8	Hotelcard-Schalter
8	Raumthermostate
8	Multisensoren / Temperatur – Helligkeit – Feuchte – Beschleunigung
9	Eintrittsmpel / Klingel
10	Fensterkontakt
10	Rauchmelder
10	CO2-Sensoren
10	USB-Gateways
	Produkteübersicht / Empfänger:
11	UP-Empfänger / Schalten, Impuls, Minuterie / Eingang Funk und verkabelt
11	UP-Empfänger / Schalten, Impuls, Minuterie
12	UP-Empfänger / Jalousie, Rollladen und Markisen
12	UP-Empfänger / LED-Dimmer / Eingang Funk und verkabelt
12	UP-Empfänger / Heizsteuerung
13	UP-Empfänger / Schalten, Impuls, Minuterie / Kleinspannung
14	DALI-Controller / Lichtsteuerung
14	KNX-EnOcean Gateways / BUS-System
15	Kombinations-Set
16 – 17	REG-Empfänger für DIN-Schiene
18	Zubehör / Installationsmaterial
20	EnOcean-Technologie / Einstellmöglichkeiten von ALADIN
21	Installation / Funkreichweiten
22	Komfort / Wirtschaftlichkeit
23	Licht- und Jalousie- und Rollladensteuerung
24	Raumtemperatursteuerung / Raumklima
25	Modernisieren und Renovieren
26	Anwendung in Büros und Zweckbauten
27	ALADIN zur Steuerung von Gebäudeautomation mit KNX und EnOcean
28	ALADIN Wave – Virenschutz/Hygiene
29	Anwendung in Pflegeeinrichtungen
30	Anwendung in Hotels
31	Anwendung in Fertighäusern
32	Anwendung bei Netzfreeschaltungen
33	ALADIN als modulares Funksystem
34	Unsere Unterstützung / Support
35	Notizen
36	Vorteile von ALADIN

Produkteübersicht

FUNKTASTER / WANDSENDER		Design: EDIZIOdue / EDIZIO.liv / Kallysto		
ARTIKELBEZEICHNUNG	FARBE	E-NR.	ART.-NR.	
ALADIN Funktaster, 1-fach, unbedruckt keine Verkabelung notwendig, batterieles, Elektrodynamischer Energiegenerator (Energieerzeugung bei Tastendruck) Wippe mit Mittelstellung (2-Kanal), IP 21, mit Einbauset für Mehrfachkombination – mit Kombinationsrahmen «Feller EDIZIOdue» * – mit Kombinationsrahmen «Feller EDIZIO.liv» * – mit Kombinationsrahmen «Hager Kallysto» **	weiss	207 001 009	300130	
	weiss	207 042 109	300310	
	weiss	207 001 003	300160	
ALADIN Funktaster, 1-fach, unbedruckt keine Verkabelung notwendig, batterieles, Elektrodynamischer Energiegenerator (Energieerzeugung bei Tastendruck) Wippe mit Mittelstellung (2-Kanal), IP 21, mit Einbauset für Mehrfachkombination – mit Kombinationsrahmen «Feller EDIZIOdue» * – mit Kombinationsrahmen «Feller EDIZIO.liv» *	schwarz	207 001 049	300135	
	schwarz	207 042 309	300315	
ALADIN Funktaster, 1-fach, unbedruckt keine Verkabelung notwendig, batterieles, Elektrodynamischer Energiegenerator (Energieerzeugung bei Tastendruck) Wippe mit Mittelstellung (2-Kanal), IP 21, mit Einbauset für Mehrfachkombination – mit Kombinationsrahmen «Feller EDIZIOdue» *	silber	207 011 109	300133	
ALADIN Funktaster, 1-fach, unbedruckt keine Verkabelung notwendig, batterieles, Elektrodynamischer Energiegenerator (Energieerzeugung bei Tastendruck) Wippe mit Mittelstellung (2-Kanal), IP 21, mit Einbauset für Mehrfachkombination – mit Kombinationsrahmen «Feller EDIZIOdue» * – mit Kombinationsrahmen «Feller EDIZIO.liv» *	hellgrau	207 001 039	300250	
	hellgrau	207 042 409	300316	
ALADIN Funktaster, 1-fach, unbedruckt keine Verkabelung notwendig, batterieles, Elektrodynamischer Energiegenerator (Energieerzeugung bei Tastendruck) Wippe mit Mittelstellung (2-Kanal), IP 21, mit Einbauset für Mehrfachkombination – mit Kombinationsrahmen «Feller EDIZIOdue» * – mit Kombinationsrahmen «Feller EDIZIO.liv» *	dunkelgrau	207 001 949	300251	
	dunkelgrau	207 042 509	300317	
ALADIN Funktaster, 1-fach, unbedruckt keine Verkabelung notwendig, batterieles, Elektrodynamischer Energiegenerator (Energieerzeugung bei Tastendruck) Wippe mit Mittelstellung (2-Kanal), IP 21, mit Einbauset für Mehrfachkombination – mit Kombinationsrahmen «Feller EDIZIOdue» *	braun (Feller coffee)	207 001 899	300252	
ALADIN Funktaster, 2-fach, unbedruckt keine Verkabelung notwendig, batterieles, Elektrodynamischer Energiegenerator (Energieerzeugung bei Tastendruck) 2 Wippen mit Mittelstellung (4-Kanal), IP 21, mit Einbauset für Mehrfachkombination – mit Kombinationsrahmen «Feller EDIZIOdue» * – mit Kombinationsrahmen «Feller EDIZIO.liv» * – mit Kombinationsrahmen «Hager Kallysto» **	weiss	207 002 009	300140	
	schwarz	207 002 049	300145	
	silber	207 022 109	300143	
	hellgrau	207 002 039	300260	
	dunkelgrau	207 002 949	300261	
	braun	207 002 899	300262	
	weiss	207 042 149	300320	
	schwarz	207 042 349	300325	
	hellgrau	207 042 449	300326	
	dunkelgrau	207 042 549	300327	
	weiss	207 002 003	300170	

FUNKTASTER / WANDENDER		Design: EDIZIOdue / EDIZIO.liv / Kallysto		
ARTIKELBEZEICHNUNG	FARBE	E-NR.	ART.-NR.	
ALADIN Funktaster, 1-fach, bedruckt I/O keine Verkabelung notwendig, batterielos, Elektrodynamischer Energiegenerator (Energieerzeugung bei Tastendruck) Wippe mit Mittelstellung (2-Kanal), IP 21, mit Einbauset für Mehrfachkombination – mit Kombinationsrahmen «Feller EDIZIOdue» * – mit Kombinationsrahmen «Feller EDIZIO.liv» * – mit Kombinationsrahmen «Hager Kallysto» **	weiss	207 011 009	300131	
	schwarz	207 011 049	300136	
	hellgrau	207 011 039	300280	
	dunkelgrau	207 011 949	300281	
	weiss	207 042 119	300311	
	schwarz	207 042 319	300328	
	hellgrau	207 042 419	300330	
	dunkelgrau	207 042 519	300332	
	weiss	207 011 003	300161	
	ALADIN Funktaster, 2-fach, bedruckt I/O keine Verkabelung notwendig, batterielos, Elektrodynamischer Energiegenerator (Energieerzeugung bei Tastendruck) 2 Wippen mit Mittelstellung (4-Kanal), IP 21, mit Einbauset für Mehrfachkombination – mit Kombinationsrahmen «Feller EDIZIOdue» * – mit Kombinationsrahmen «Feller EDIZIO.liv» * – mit Kombinationsrahmen «Hager Kallysto» **	weiss	207 022 009	
schwarz		207 022 049	300146	
hellgrau		207 022 039	300285	
dunkelgrau		207 022 949	300286	
weiss		207 042 159	300321	
schwarz		207 042 359	300334	
hellgrau		207 042 459	300336	
dunkelgrau		207 042 559	300338	
weiss		207 022 003	300171	
ALADIN Funktaster, 1-fach, bedruckt Δ/▼ keine Verkabelung notwendig, batterielos, Elektrodynamischer Energiegenerator (Energieerzeugung bei Tastendruck) Wippe mit Mittelstellung (2-Kanal), IP 21, mit Einbauset für Mehrfachkombination – mit Kombinationsrahmen «Feller EDIZIOdue» * – mit Kombinationsrahmen «Feller EDIZIO.liv» * – mit Kombinationsrahmen «Hager Kallysto» **		weiss	207 031 009	300132
	schwarz	207 031 049	300137	
	hellgrau	207 031 039	300270	
	dunkelgrau	207 031 949	300271	
	braun / coffee	207 031 899	300272	
	weiss	207 042 129	300312	
	schwarz	207 042 329	300329	
	hellgrau	207 042 429	300331	
	dunkelgrau	207 042 529	300333	
	weiss	207 031 003	300162	
ALADIN Funktaster, 2-fach, bedruckt Δ/▼ keine Verkabelung notwendig, batterielos, Elektrodynamischer Energiegenerator (Energieerzeugung bei Tastendruck) 2 Wippen mit Mittelstellung (4-Kanal), IP 21, mit Einbauset für Mehrfachkombination – mit Kombinationsrahmen «Feller EDIZIOdue» * – mit Kombinationsrahmen «Feller EDIZIO.liv» * – mit Kombinationsrahmen «Hager Kallysto» **	weiss	207 032 009	300142	
	schwarz	207 032 049	300147	
	hellgrau	207 032 039	300275	
	dunkelgrau	207 032 949	300276	
	braun / coffee	207 032 899	300277	
	weiss	207 042 169	300322	
	schwarz	207 042 369	300335	
	hellgrau	207 042 469	300337	
	dunkelgrau	207 042 569	300339	
	weiss	207 032 003	300172	
ALADIN Funktaster, 2-fach, bedruckt I/O und Δ/▼ keine Verkabelung notwendig, batterielos, Elektrodynamischer Energiegenerator (Energieerzeugung bei Tastendruck) 2 Wippen mit Mittelstellung (4-Kanal), IP 21, mit Einbauset für Mehrfachkombination – mit Kombinationsrahmen «Feller EDIZIOdue» * – mit Kombinationsrahmen «Feller EDIZIO.liv» *	weiss	207 002 109	300150	
	weiss	207 042 209	300323	
ALADIN Funktaster, 1-fach, bedruckt «Glocke» keine Verkabelung notwendig, batterielos, Elektrodynamischer Energiegenerator (Energieerzeugung bei Tastendruck) Wippe (1-fach/2-fach) mit Mittelstellung (2-/4-Kanal), IP 21, mit Einbauset für Mehrfachkombination – Kombinationsrahmen «Feller EDIZIOdue» * – mit Kombinationsrahmen «Feller EDIZIO.liv» * – Weitere Bedruckungen auf Anfrage	weiss	207 043 139	300134	
	weiss	207 042 139	300313	



FUNKTASTER / WAND- UND PULTSENDER – IDEAL FÜR GLASWÄNDE UND GROSSBAUTEN

ARTIKELBEZEICHNUNG	FARBE	E-NR.	ART.-NR.	
ALADIN Turo Mini-Funktaster, 1-fach, unbedruckt Einfach-Taster (1 Wippe); Design 2020 für Grossbauten; keine Verkabelung notwendig, batterieles (mit Energiegenerator) und wartungsfrei; speziell zum Innenausbau auf Glaswänden (Rückseite geschlossen), als Pultsender, aber auch zum klassischen Einsatz; für Kleb- oder Schraubmontage; Lieferung inkl. weisser Spezialklebefolie; Funkprotokoll EnOcean 868,3 MHz; mit NFC. Masse: 60x60x16 mm; IP 21; ohne Bezeichnung	weiss schwarz	207 021 009 207 021 049	300110 300100	  
ALADIN Turo Mini-Funktaster, 1-fach, bedruckt I/O ALADIN Turo Mini-Funktaster, 1-fach, bedruckt Δ/▼ ALADIN Turo Mini-Funktaster, 1-fach, bedruckt <Glocke>	weiss weiss weiss	207 021 019 207 021 029 207 021 039	300111 300112 300113	  
ALADIN Turo Mini-Funktaster, 2-fach, unbedruckt Einfach-Taster (2 Wippen); Design 2020 für Grossbauten; keine Verkabelung notwendig, batterieles (mit Energiegenerator) und wartungsfrei; speziell zum Innenausbau auf Glaswänden (Rückseite geschlossen), als Pultsender, aber auch zum klassischen Einsatz; für Kleb- oder Schraubmontage; Lieferung inkl. weisser Spezialklebefolie; Funkprotokoll EnOcean 868,3 MHz; mit NFC. Masse: 60x60x16 mm; IP 21; ohne Bezeichnung	weiss schwarz	207 042 009	300120 300127	  
ALADIN Turo Mini-Funktaster, 2-fach, bedruckt I/O ALADIN Turo Mini-Funktaster, 2-fach, bedruckt Δ/▼ ALADIN Turo Mini-Funktaster, 2-fach, bedruckt <Glocke> links ALADIN Turo Mini-Funktaster, 2-fach, bedruckt I/O und Δ/▼	weiss weiss weiss weiss	207 042 019 207 042 029 207 042 039 207 042 109	300121 300122 300123 300124	   

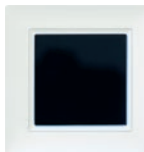
BERÜHRUNGSLOSE FUNKSCHALTER / VIRENSCHUTZ – HYGIENE

ALADIN Wave®, Näherungsschalter, berührungslos Funk-Näherungsschalter mit Rahmen EDIZIOdue, Funkprotokoll EnOcean, funktioniert berührungslos mit Handbewegung von 1–15 cm Distanz. Der Näherungsschalter benötigt keine Verkabelung und kann aufgeschraubt oder aufgeklebt werden (einfachste Nachrüstung); extrem geringer Energieverbrauch. Neueste Technologie zum Schalten von Beleuchtung und zur Türsteuerung mit Hygieneschutz, ideal für medizinische Einrichtungen, öffentliche Bauten, Gastronomie WC-Anlagen, COVID-19-Schutz, etc. Batterielebensdauer ca. 10 Jahre (CR2032) Temperaturbereich -7°..bis +50°C Masse: Abdeckrahmen 88x88 mm, Frontplatte 60x60 mm, Höhe 14 mm, IP 21	weiss schwarz hellgrau dunkelgrau	207 033 009 207 033 959 207 033 039 207 033 049	300050 300051 300052 300053	
------------------------------------------------------------------------------------------------------------------------------------------------------------------------------------------------------------------------------------------------------------------------------------------------------------------------------------------------------------------------------------------------------------------------------------------------------------------------------------------------------------------------------------------------------------------------------------------------------------------------------------------------------------------------------------------------------------------------	--------------------------------------------	----------------------------------------------------------	--------------------------------------	---------------------------------------------------------------------------------------

PRÄSENZMELDER / BEWEGUNGSMELDER

ALADIN Funk-Bewegungsmelder ALADIN Funk-Bewegungsmelder; EnOcean; Bewegungsmelder mit Lichtsensor funktioniert ohne Verkabelung und ohne Batterie, Personenbewegungen und Lichtwert werden via EnOcean-Telegramm auf 868 MHz an ALADIN-Empfänger oder ALADIN-KNX-Gateways übermittelt. Die Energiespeisung erfolgt über die Indoor-Solarzelle (natürliches und künstliches Licht). Optional kann der Bewegungsmelder für dunkle Räume mit einer Batterie (CR2032) ausgerüstet werden. Erfassung: bei 2,5m Höhe – ca. Ø 5m, NFC integriert Masse: 110x62x28 mm, IP 21	weiss / schwarz	205 400 069	300301	
ALADIN Mini-Bewegungsmelder Batteriegespiesener Bewegungsmelder zur mobilen Erfassung von Bewegung mit kleinstem Gerät ohne Verkabelung. Einsatz in Durchgängen, Arbeitsplatz, Technik etc. Wird keine Bewegung mehr erfasst, sendet der Melder nach 6s ein Aus-Signal. Je nach Einstellung des Empfängers schaltet dieser sofort (Impuls-Funktion), oder nach der eingestellten Nachlaufzeit (Minuterie-Funktion) Spannungsversorgung: Lithium-Batterie AA / Mignon 3,6V Lebensdauer Batterie: ca. 3–5 Jahre (in beheizter Umgebung) Erfassung: ca. 5 m / Winkel ca. 100° Montage: Wandmontage / wird aufgeklebt Masse: 100x20x27 mm, IP 21	weiss	205 400 059	300727	

HANDESENDER

ARTIKELBEZEICHNUNG	FARBE	E-NR.	ART.-NR.
<p>ALADIN Handsender Mini II, 4 Kanal</p> <p>Der ALADIN Mini-Handsender ist geeignet, um Beleuchtung zu schalten und zu dimmen, um Rollläden auf- und abzufahren und bei Jalousien die Lamellen zu verstellen. Es kann batterieelos und ortsungebunden geschaltet werden. Der kleine und ergonomische Mini-Handsender im geschlossenen Gehäuse ist als Fernbedienung konzipiert und hat 4 Tasten. Bei der 2-Tastbedienung gehören das Tastenpaar A/B und C/D zusammen.</p> <p>Der Handsender kann bei Bedarf mittels beiliegendem Ring aufgehängt werden. Masse: 80x44x21 mm, IP 21</p>	anthrazit/grau	204 014 529	300200
	anthrazit/blau	204 014 559	300201
	anthrazit/rot	204 014 569	300202
	hellgrau/blau	204 014 539	300203
	hellgrau/rot	204 014 549	300204

NEW

NEW

NEW

NEW

NEW

EXTERNE SENDER / NAP-SENDER

<p>ALADIN Sendemodul extern, 230V, Typ 1</p> <p>Externer Sender der bei Wechsel der Versorgungsspannung ein Signal an den Empfänger sendet. Es können alle ALADIN Empfänger mit der Parametrierung Tasterfolger, Ein-Taster-Funktion, Impuls und Minuterie verwendet werden. Das Modul kann einfach auf einen Feller-Taster (z.B. Feller Standard) zur Funknachrüstung aufgesteckt werden.</p> <p>Anschluss: Eingang 230V 50/60 Hz Masse: 50x34x22 mm, IP 20</p>	grün	405 591 009	300210
<p>ALADIN Sendemodul extern, 5 – 24V, Typ 2</p> <p>Externer Sender der bei Wechsel der Versorgungsspannung ein Signal an den Empfänger sendet. Es können ALADIN Empfänger mit der Parametrierung Tasterfolger oder Ein-Taster-Funktion verwendet werden. Das Modul kann einfach auf einen Feller-Taster (z.B. Feller Standard) zur Funknachrüstung aufgesteckt werden.</p> <p>Anschluss: Eingang 5–24V AC/DC Masse: 50x34x22 mm, IP 40</p>	grün	405 591 099	300211
<p>ALADIN Sender für Nassbereich, NAP, 3V, Typ 3</p> <p>Ideale Lösung für den Einsatz im Nassbereich, wenn konventionelle Taster mit grossem Aufwand (z. B. Garten, Gewerbe etc.) nachgerüstet werden müssen. Der externe Sender wird in eine NAP-Dose mit Tastereinsatz eingebaut und sendet beim Drücken der Taste ein Funksignal (Code 1). Spannungsversorgung erfolgt über Langzeit-Batterien. Das Modul kann einfach auf einen Feller-Taster (z.B. Feller Standard) zur Funknachrüstung aufgesteckt werden.</p> <p>Daten:</p> <ul style="list-style-type: none"> – Spannungsversorgung durch Knopfbatterien (2x CR2032) – benötigt keine Verkabelung – zum Einbau in «Feller NAP-Gehäuse» (262 052 200) nicht beleuchtet, nicht inklusive – Temperaturbereich - 20° C bis + 60° C <p>Masse: 50x34x22 mm, IP 40</p>	grün	405 591 199	300212





HOTELCARD-SCHALTER

ARTIKELBEZEICHNUNG	FARBE	E-NR.	ART.-NR.	
ALADIN Hotelcard-Schalter Der energieautarke ALADIN Hotelcard-Schalter dient dazu, die Hotelcard aufzubewahren und ein hohes Mass an Sicherheit und Energieersparnis zu gewährleisten. Bei Entnahme der Hotelcard werden alle nicht benötigten elektrischen Verbraucher über ALADIN-Empfänger (mit Funktionen) automatisch ausgeschaltet. Beim Einstecken der Hotelcard schaltet die Stromversorgung wieder ein. Der Hotelcard-Schalter benötigt weder eine Verkabelung noch eine Batterie und kann einfach nachgerüstet werden. Für Hotelcards im Standardmass von 55x85 mm – mit Kombinationsrahmen «Feller EDIZIOdue» Masse: 88x88x24 mm, IP 21	weiss	305 900 009	300180	
– mit Kombinationsrahmen «Feller EDIZIO.liv» Masse: 96x96x24 mm, IP 21	weiss	305 900 019	300182	

NEW

RAUMTHERMOSTATE MIT SOLLWERTVERSTELLUNG

ALADIN Funk-Raumthermostat / mit Sollwertverstellung Raumthermostat ohne Verkabelung (Energieversorgung durch Solarzelle / Notstromversorgung über Batterie), sendet Daten an Raumthermostat-Empfänger, REG-Module, KNX-Gateways Einstellung des Sollwertes mit Potentiometer (-, 0, +) Messbereich 0 – +40° Celsius, Batterie optional (CR2032) – mit Kombinationsrahmen «Feller EDIZIOdue» Masse: 88x88x28 mm, IP 21	weiss schwarz	205 490 609 205 490 649	300370 300371	
– mit Kombinationsrahmen «Feller EDIZIO.liv» Masse: 96x96x28 mm, IP 21	weiss schwarz	205 490 619 205 490 659	300377 300378	
ALADIN Turo Funk-Raumthermostat / mit Sollwertverstellung Masse: 60x60x18 mm, IP 21	weiss schwarz	205 491 609 205 491 649	300375 300376	

NEW

NEW

MULTISENSOREN / TEMPERATUR – HELLGHEIT – FEUCHTE – BESCHLEUNIGUNG

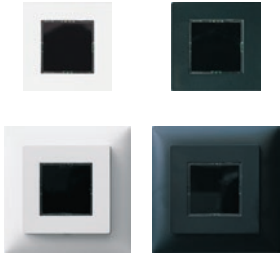
ALADIN Multisensoren Energieautarker Multisensor zur Erfassung von Temperatur, Helligkeit, Feuchtigkeit und Beschleunigung. Die Energieversorgung wird via Indoor-Solarzelle sichergestellt (autonom bis > 96 Std.). Zum Einsatz in dunkleren Räumen kann der Sensor mit einer Knopfzelle versehen werden. Der ALADIN Turo Multisensor wurde in demselben Design wie der ALADIN Turo Funktaster speziell für den Einsatz in Grossbauten zur Montage auf Glaswänden (Rückseite geschlossen), aber auch zur klassischen Montage entwickelt. Der ALADIN Multisensor mit EDIZIOdue-Rahmen fügt sich nahtlos in Bauten mit diesem Design ein. Der Multisensor sendet seine Werte/Daten mit Funkprotokoll «EnOcean» an alle «ALADIN EnO»- Funkempfänger oder via ALADIN KNX-Gateways an das KNX-Leitsystem in Grossbauten. Die gewünschten Messwerte können direkt am Gerät via NFC eingestellt werden. IP 21				
ALADIN Turo Funk-Multisensor (Masse 60x60x16mm) ALADIN Turo Funk-Multisensor (Masse 60x60x16mm) ALADIN Funk-Multisensor, mit Rahmen «EDIZIOdue» (Masse 88x88x20mm) ALADIN Funk-Multisensor, mit Rahmen «EDIZIOdue» (Masse 88x88x20mm)	weiss schwarz weiss schwarz	404 961 909 404 961 949 404 960 909 404 960 949	300395 300397 300396 300398	

NEW

EINTRITTSAMPEL / KLINGEL

ARTIKELBEZEICHNUNG	FARBE	E-NR.	ART.-NR.
<p>ALADIN EnO Eintrittsammel-Set 1 mit Design-Pultsender + UP-Eintrittsammel Eintrittsammel-Set inkl. UP-Eintrittsammel mit Blende in EDIZIOdue (weiss) und mit div. Piktogrammen. Vom Pultsender mit Statusanzeige (Tasten rot-grün) wird ein Schaltbefehl an die Eintrittsammel gesendet, die Eintrittsammel schaltet rot oder grün. Am Pultsender kann der Status der Eintrittsammel abgefragt werden. Sendeprotokoll EnOcean. Das Set kann optional mit der Funkklingel «ALADIN Bell» (300349) erweitert werden. Set bestehend aus: – Detail zu Design-Pultsender (300344): Spannungsversorgung 3xAAA Batterien, mit Sleep-Mode zur Energieeinsparung, Masse: Ø 100 mm / H 40 mm, Material: Aluminium / Kunststoff, Farben: silber – schwarz – Details zu Eintrittsammel (300347): UP-Schaltempfänger mit LEDs (RGB) und Rahmen EDIZIOdue weiss; 4 verschiedene Piktogramme sind für Eintrittsammel enthalten; Einsatz: Arztpraxen, Büros, Sitzungszimmer, Verwaltung etc., pro Empfänger kann 1 Pultsender verwendet werden</p>	<p>alu / schwarz</p>	<p>205 940 769</p>	<p>300342</p> 
<p>ALADIN EnO Eintrittsammel-Set 2 mit Wandsender + UP-Eintrittsammel Eintrittsammel-Set «Flextron ALADIN» mit Funktaster und UP-Eintrittsammel (EDIZIOdue, weiss) mit div. Piktogrammen; vom Funktaster wird ein Schaltbefehl an die Eintrittsammel gesendet, die Eintrittsammel schaltet rot oder grün, der Status der Funkkamel kann nicht abgefragt werden; Sendeprotokoll EnOcean. Set bestehend aus: – Details zu Funktaster: ALADIN Funktaster (300130), EDIZIOdue, weiss – Details zu Eintrittsammel (300347): UP-Schaltempfänger mit LEDs (RGB) und Rahmen EDIZIOdue weiss; 4 verschiedene Piktogramme sind für Eintrittsammel enthalten; Einsatz: Arztpraxen, Büros, Sitzungszimmer, Verwaltung etc., pro Empfänger kann 1 Pultsender verwendet werden</p>	<p>weiss</p>	<p>205 940 859</p>	<p>300341</p> 
<p>ALADIN EnO Design-Pultsender zu Eintrittsammel / mobil / mit Statusanzeige Mobiler Funk-Pultsender in Design-Gehäuse (Alu) zur Bedienung der Eintrittsammel; mit Statusanzeige (Tasten rot/grün) der Eintrittsammel. Der Pultsender sendet den Schaltbefehl an die Eintrittsammel und zeigt deren Status mit LEDs bei kurzem Tastendruck an. Sendeprotokoll EnOcean; Spannungsversorgung 3xAAA Batterien, Sleep-Mode zur Energieeinsparung. Masse: Ø 100mm / H 40mm, IP 21, Material: Aluminium / Kunststoff, Farben: silber – schwarz Einsatz: Arztpraxen, Büros, Sitzungszimmer, Verwaltung etc. Pro Empfänger kann 1 Pultsender verwendet werden.</p>	<p>alu / schwarz</p>	<p>205 940 959</p>	<p>300344</p> 
<p>ALADIN EnO UP-Empfänger Eintrittsammel, Schaltaktor 230V, LED (RGB) Empfänger mit integrierter Eintrittsammel grün-rot, Funkprotokoll EnOcean, der Aktor empfängt Signale des mobilen Pultsenders ALADIN (oder eines ALADIN Funktasters) und zeigt via Anzeige mit 6 LEDs in grün/rot den gewünschten Status an. Pro Empfänger kann 1 Pultsender mit Statusmemory eingelernt werden. Einsatz: Arztpraxen, Büros, Sitzungszimmer, Verwaltung etc. Auch als Signalanzeige für Gehörlose und Leuchte geeignet. Anzeige in rot, grün, blau, gelb, magenta und weiss möglich. Ausgang für externe Leuchte (max. 40 W), Masse: 48x44x25 mm, IP 20</p>	<p>transparent</p>	<p>404 941 059</p>	<p>300347</p> 
<p>ALADIN EnO Bell / Funkklingel, für Steckdose T13 ALADIN Bell ist eine mobile Funkklingel mit Ansteuerung über berührungslose ALADIN Wave® Näherungsschalter, Funktaster oder Fenster-/Türkkontakte; 10 verschiedene Klingeltöne wählbar, Lautstärke wählbar, 230 V; Funkprotokoll EnOcean Masse: 80x65x30 mm, IP 20</p>	<p>weiss</p>	<p>205 740 969</p>	<p>300349</p> 

FENSTERKONTAKT

ARTIKELBEZEICHNUNG	FARBE	E-NR.	ART.-NR.
<p>ALADIN Fensterkontakt Batterieloser Funk-Fenster-/-Türkontakt zur Zustandsüberwachung von Fenstern und Türen mit ALADIN-Funksignalen über ALADIN-Empfänger. Der ALADIN-Fensterkontakt ist drahtlos und mit internem solarbetriebenen Energiespeicher vollkommen wartungsfrei. Mehrtägiger Betrieb bei Dunkelheit ist bei vollgeladenem Energiespeicher möglich. Sofortige Signalübertragung, sobald ein Fenster öffnet oder schliesst, ausgelöst durch einen Fenstermagnet. Der Fensterkontakt ist auf alle Rahmenprofile montierbar. Durch die drahtlose Funkübertragung ist die nachträgliche Ausrüstung mit Fensterkontakten für eine verbesserte Sicherheit möglich. Optional kann für dunkle Räume eine Batterie eingesetzt werden. Farbe ähnlich RAL 9003 Masse Fensterkontakt: 76x22x15 mm, IP 40 Masse Magnet: 20x10x1,5 mm Batterie optional: CR 1225</p>	weiss	204 701 019	300754



RAUCHMELDER

<p>ALADIN Funk-Rauchmelder Funk-Rauchmelder unidirektional, benötigt keine Verkabelung. Alarmiert lokal akustisch und sendet Signal an ALADIN-Empfänger oder KNX-Gateway. Mit dem Rauchmelder können angeschlossene Geräte via Empfänger automatisch ausgeschaltet werden. In Bauten mit KNX kann der Alarm über Funk ans KNX-Gateway gesendet und anschliessend im Leitsystem verarbeitet werden. Spannungsversorgung: Lithium-Batterie (9V Blockbatterie) Lebensdauer Batterie: ca. 6-8 Jahre (in beheizter Umgebung) Betriebstemperatur: 0 bis +40° C Akustischer Alarm: 85dB / 3m Funk: 868,3 MHz / EnOcean / unidirektional Masse: Ø 95 mm / H 53 mm, IP 21, CE</p>	weiss	205 490 059	300726
------------------------------------------------------------------------------------------------------------------------------------------------------------------------------------------------------------------------------------------------------------------------------------------------------------------------------------------------------------------------------------------------------------------------------------------------------------------------------------------------------------------------------------------------------------------------------------------------------------------------------------------------------------------------------------------------------------------------------------------------------------------------------------------	-------	-------------	--------



CO2-SENSOREN

<p>ALADIN Funk CO2-Sensor Der ALADIN EnO CO2-Sensor mit Indoor-Solarzelle ist ein vollständig energieautonomer und kabelloser Raumsensor. Er misst den Kohlendioxidgehalt, die Umgebungstemperatur und die relative Luftfeuchtigkeit in einem Innenraum und sendet die Werte via Funk mit Protokoll «EnOcean» an ALADIN-Empfänger, oder via ALADIN KNX-Gateways an ein übergeordnetes Leitsystem. Das Gerät arbeitet mit einem wartungsfreien Cozir®-Blink-Sensor von Gas Sensing Solutions mit Auto-Zero-Kalibrierung zur Aufrechterhaltung der CO2 Messgenauigkeit während der gesamten Lebensdauer des Produkts. Spannungsversorgung: Indoor-Solarzelle / optional 2 x AAA / LR03 Batterien Messbereich: 0 – 5000 ppm, Masse: 81x81x20 mm, IP21 EEP-Profil: D2-14-59</p>	weiss	204 400 119	300410
<p>ALADIN Funk CO2-Sensor PS Der ALADIN CO2-Sensor mit Indoor-Solarzelle und Langzeitbatterie ist ein vollständig energieautonomer und kabelloser Raumsensor. Er misst den Kohlendioxidgehalt, die Umgebungstemperatur und die relative Luftfeuchtigkeit in einem Innenraum und sendet die Werte via Funk mit Protokoll «EnOcean» an ALADIN-Empfänger, oder via ALADIN KNX-Gateways an ein übergeordnetes Leitsystem. Messbereich: 0 – 2550 ppm, Masse: 115x80x35 mm, IP2X EEP-Profil: A5-09-04</p>	weiss	204 400 109	300413

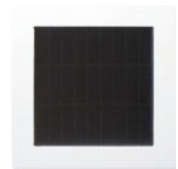





USB-GATEWAYS

<p>ALADIN EnOcean USB-Gateway, Drahtlos-Transceiver-Modul, 868MHz USB-Stick zur Verbindung von PCs und Smart-Home-Servern mit EnOcean-basierten Funkprodukten. Transceiver-Gateway-Modul TCM 310. Der Stick liefert bidirektionalen EnOcean-Funk und eine bidirektionale serielle Schnittstelle über USB. Das Versenden und Empfangen von Funkmeldungen erfolgt über einen extern angeschlossenen USB-Host. EnOcean-Controller SW ist notwendig. – Empfang von Meldungen von eigenversorgten Schaltern und Sensoren – Versand von Meldungen und Steuerung von Empfängern – Visualisierung von Funktelegrammen mit DolphinView Basic – Unterstützt alle Meldungsformate des EnOcean Equipment Profile 2.5 – Unterstützt Signalstärkewert – Schnittstelle zu «ALADIN DALI Controller – Flex» – Programmierbarer Repeater – Spannungsversorgung: USB – Typ: USB 300 DC – Masse: 57 x 23 x 5 mm</p>	grün		300185
-----------------------------------------------------------------------------------------------------------------------------------------------------------------------------------------------------------------------------------------------------------------------------------------------------------------------------------------------------------------------------------------------------------------------------------------------------------------------------------------------------------------------------------------------------------------------------------------------------------------------------------------------------------------------------------------------------------------------------------------------------------------------------------------------------------------------------------------------------------------------------------------------------------------------------------------------------------------------------------------------------------------------------------------------------------------------------	------	--	--------



UP-EMPFÄNGER / SCHALTEN, IMPULS, MINUTERIE / EINGANG FUNK UND VERKABELT

ARTIKELBEZEICHNUNG	FARBE	E-NR.	ART.-NR.
<p>ALADIN Empfänger Mini, 230V, 1 Kanal, mit Nebenstelle Unterputz-Empfänger zum Schalten mit Funktastern von Beleuchtung und anderen elektrischen Verbrauchern. Kann über Nebenstelle ebenfalls von konventionell verdrahteten Tastern und Schaltern (alle Schemas) angesteuert werden. Ideal zur Nachrüstung mit weiteren Schalterstellen, wenn eine Verkabelung unmöglich ist. Neueste Elektronik für den Einsatz auch bei LEDs mit hohen Einschaltspitzen. Funktionen: Schalten, Eintast-Betrieb, Impuls, Minuterie. Alle Funktionen mit div. Einstell-Parameter für vielfältigen Einsatz. Für jeden Sender kann eine individuelle Funktion festgelegt werden. Ansteuerung mit max. 12 Funktaster. Anschlussdaten: Ohmsche Last: 2300W Motoren / Transformatoren: 600 VA Masse: 47x38x24 mm, IP 20</p>	grün	404 661 029	300817 
<p>ALADIN EnO Empfänger, 1-Kanal, 230V, mit Nebenstelle 1-Kanal Funk-Empfänger mit Nebenstellen-Eingang (für Taster/Schalter) zum Schalten von Beleuchtung und anderen elektrischen Verbrauchern. Der Empfänger kann mit div. ALADIN-Sender individuell gesteuert und mit unterschiedlichen Funktionen und Parameter (bis 90 unterschiedliche Einstellungen) belegt werden. Es können dabei auf dem gleichen Kanal mehrere Sender auch mit unterschiedlichen Funktionen abgespeichert werden. Das Einlernen erfolgt auf einfache Weise über professionelle Drehschalter und Tasten. Wählbare Funktionen: 2-Tasten-Funktion, 1-Tasten-Funktion, Handsender-Funktion, Impuls-Funktionen, Minuterie-Funktionen, Signalisation, Sensorik-Funktionen, Szenen-Funktionen etc. Jede Funktion kann mit div. Vor-/Nachlaufzeiten, Parametern oder inversem Schalten belegt werden. Repeater-Funktion ist zuschaltbar. Bidirektional mit Funk-Statusmeldung. Sender mit Secure-Protokoll können angelernt werden. LED-Statusanzeige bei aktivem Ausgang. KEMA-Zertifizierung Gehäuse mit zusätzl. Montageplatte (für UP/AP-Montage), Anschluss über Steckklemmen, 230V / 50 Hz, bis 16 Sender (inkl. Secure) einlernbar Anschlussdaten: Kontaktbelastung max. 8 A Motorenlast max. 600 VA Masse: 48x44x25 mm, IP 20</p>	grün	404 661 009	300611 
UP-EMPFÄNGER / SCHALTEN, IMPULS, MINUTERIE			
<p>ALADIN EnO Empfänger, 1-Kanal, 230V, potentialfrei 1-Kanal Funk-Empfänger mit potentialfreiem Kontakt zum Schalten und Steuern von Beleuchtung und anderen elektrischen Verbrauchern. Der Empfänger kann mit div. ALADIN-Sender individuell gesteuert und mit unterschiedlichen Funktionen und Parameter (bis 90 unterschiedliche Einstellungen) belegt werden. Es können dabei auf dem gleichen Kanal mehrere Sender auch mit unterschiedlichen Funktionen abgespeichert werden. Das Einlernen erfolgt auf einfache Weise über professionelle Drehschalter und Tasten. Wählbare Funktionen: 2-Tasten-Funktion, 1-Tasten-Funktion, Handsender-Funktion, Impuls-Funktionen, Minuterie-Funktionen, Signalisation, Sensorik-Funktionen, Szenen-Funktionen etc. Jede Funktion kann mit div. Vor-/Nachlaufzeiten, Parametern oder inversem Schalten belegt werden. Repeater-Funktion ist zuschaltbar. Bidirektional mit Funk-Statusmeldung. Sender mit Secure-Protokoll können angelernt werden. LED-Statusanzeige bei aktivem Ausgang. KEMA-Zertifizierung Gehäuse mit zusätzl. Montageplatte (für UP/AP-Montage), Anschluss über Steckklemmen, 230V / 50 Hz, bis 16 Sender (inkl. Secure) einlernbar Anschlussdaten: Kontaktbelastung max. 5 A Masse: 48x44x25 mm, IP 20</p>	grün	404 661 109	300613 
<p>ALADIN EnO Empfänger, 2-Kanal, 230V 2-Kanal Funk-Empfänger zum Schalten und Steuern von Beleuchtung, Lüftung und allgemeinen Steuerungen. Jeder Kanal kann mit div. ALADIN-Sender individuell gesteuert und mit unterschiedlichen Funktionen und Parameter (über 90 unterschiedliche Einstellungen) belegt werden. Es können dabei auf dem gleichen Kanal mehrere Sender auch mit unterschiedlichen Funktionen abgespeichert werden. Das Einlernen erfolgt auf einfache Weise über professionelle Drehschalter und Tasten. Wählbare Funktionen: 2-Tasten-Funktion, 1-Tasten-Funktion, Handsender-Funktion, Impuls-Funktionen, Minuterie-Funktionen, Signalisation, Sensorik-Funktionen, Szenen-Funktionen etc. Jede Funktion kann mit div. Vor-/Nachlaufzeiten, Parametern oder inversem Schalten belegt werden. Repeater-Funktion ist zuschaltbar. Bidirektional mit Funk-Statusmeldung. Sender mit Secure-Protokoll können angelernt werden. LED-Statusanzeige bei aktivem Ausgang. KEMA-Zertifizierung Gehäuse mit zusätzl. Montageplatte (für UP/AP-Montage), Anschluss über Steckklemmen, 230V / 50 Hz, bis 16 Sender (inkl. Secure) einlernbar Anschlussdaten: Kontaktbelastung pro Kanal max. 3,5 A Motorenlast max. 400 VA Masse: 48x44x25 mm, IP 20</p>	grün	404 662 009	300621 

UP-EMPFÄNGER / JALOUSIE, ROLLADEN UND MARKISEN

ARTIKELBEZEICHNUNG	FARBE	E-NR.	ART.-NR.
<p>ALADIN EnO Jalousie-Empfänger, 230V</p> <p>Jalousie Funk-Empfänger zum Steuern von Jalousie, Rollläden, Markisen, Dachfenster und anderen elektrischen Verbrauchern (1 Motor). Der Empfänger kann mit div. ALADIN-Sender individuell gesteuert und mit unterschiedlichen Funktionen und Parameter (bis 45 unterschiedliche Einstellungen) belegt werden. Es können dem Empfänger mehrere Sender (auch mit unterschiedlichen Funktionen) zugeordnet werden. Das Einlernen erfolgt auf einfache Weise über professionelle Drehschalter und Tasten.</p> <p>Wählbare Funktionen: 2-Tasten-Funktion mit/ohne Lamellenverstellung, 1-Tasten-Funktion mit/ohne Lamellenverstellung, Handsender-Funktion, Impuls-Funktionen, Sensorik-Funktionen, etc. Parametereinstellungen ist mit div. Zeiten (2-30min), in-versem Steuern etc. möglich. Repeater-Funktion ist zuschaltbar. Bidirektional mit Funk-Statusmeldung. Sender mit Secure-Protokoll können angelernt werden. LED-Statusanzeige bei aktivem Ausgang. KEMA-Zertifizierung</p> <p>Gehäuse mit zusätzl. Montageplatte (für UP/AP-Montage), Anschluss über Steckklemmen, 230V / 50 Hz, bis 16 Sender (inkl. Secure) einlernbar</p> <p>Anschlussdaten: Kontaktbelastung pro Kanal max. 3,5 A</p> <p>Masse: 48x44x25 mm, IP 20</p>	grün	404 431 009	300631 
<p>ALADIN EnO Jalousie-Empfänger, 230V</p> <p>Jalousie-Funkempfänger mit Anschluss STAK3 / STAS3 zum Steuern von Jalousie, Rollläden und Markisen und anderen elektrischen Verbrauchern (1 Motor). Der Einbau kann auf einfache Weise im Rollladenkasten erfolgen (beachten allfälliger Funkabschirmung durch Metall). Der Funk-Empfänger kann über verschiedenste ALADIN Sender oder KNX-Gateways individuell gesteuert und mit unterschiedlichen Funktionen und Parameter (bis 10 unterschiedliche Einstellungen) belegt werden. Es können dem Empfänger mehrere Sender (auch mit unterschiedlichen Funktionen) zugeordnet werden. Das Einlernen erfolgt beim Einschalten der Spannung. Der Empfänger verfügt über Repeater-Funktion und über Statusanzeige des aktiven Ausgangs.</p> <p>Wählbare Funktionen: 2-Tasten-Funktion mit/ohne Lamellenverstellung, 1-Tasten-Funktion mit/ohne Lamellenverstellung, Handsender-Funktion, Impuls-Funktion, Parametereinstellungen ist mit div. Zeiten, in-versem Steuern, Repeater-Funktion ist zuschaltbar, Bidirektional mit Funk-Statusmeldung, Sender mit Secure-Protokoll können angelernt werden. LED-Statusanzeige bei aktivem Ausgang. KEMA-Zertifizierung</p> <p>Gehäuse mit integriertem Steckanschluss STAK3/STAS3, 230V / 50 Hz, bis 16 Sender (inkl. Secure) einlernbar</p> <p>Anschlussdaten: Kontaktbelastung pro Kanal max. 3,5 A</p> <p>Masse: 130x30x28 mm, IP 54</p>	schwarz	404 431 109	300635 



UP-EMPFÄNGER / LED-DIMMER / EINGANG FUNK UND VERKABELT

<p>ALADIN LED-Dimm Empfänger 230V, mit Nebenstelle</p> <p>LED-Dimm-Empfänger zum Schalten und Dimmen von dimmbaren 230V LED und Halogenleuchten; Erkennung der Lastarten LED / R / C; Funk LED-Phasenabschnittdimmer mit Funkprotokoll EnOcean, max. sind 32 ALADIN Funksender möglich, zusätzlicher Eingang für verdrahteten Taster (230V) zur Eintastdimmung, bidirektionale Funktion mit Statusrückmeldung, Repeater-Funktion einschaltbar, einstellbare Funktionen: Zweistastbedienung mit Memory, Zweistastbedienung mit einstellbaren Werten, Eintastbedienung mit Memory, Minuterie, Lichtszenen, Hotelkartenschalter, Präsenzmelder, Lichtsensoren, min. und max. Dimmwert und Dimmgeschwindigkeit; Minimallast 1 W, Standby-Verbrauch < 0,5 W, Zertifizierung KEMA.</p> <p>Anschlussdaten: LED 150 W, Halogen 300W</p> <p>Masse 30x50x47 mm, IP 20</p>	grün	304 111 019	300651 
---------------------------------------------------------------------------------------------------------------------------------------------------------------------------------------------------------------------------------------------------------------------------------------------------------------------------------------------------------------------------------------------------------------------------------------------------------------------------------------------------------------------------------------------------------------------------------------------------------------------------------------------------------------------------------------------------------------------------------------------------------------------------------------------------------------------------------------------------------------------------	------	-------------	----------------------------------------------------------------------------------------------

UP-EMPFÄNGER / HEIZSTEUERUNG

<p>ALADIN EnO Raumthermostat-Empfänger, 230V</p> <p>1-Kanal Funk-Empfänger (potentialfrei) zum Steuern von Heiz- und Kühlsystemen und anderen elektrischen Verbrauchern. Der Empfänger kann über einen ALADIN Funk-Thermostaten oder Multisensoren gesteuert und mit unterschiedlichen Funktionen und Parameter (bis 30 unterschiedliche Einstellungen) belegt werden. Für einen schnellen Systemtest ist auch die Ansteuerung über Funktaster möglich. Das Einlernen erfolgt auf einfache Weise über professionelle Drehschalter und Tasten. Der Empfänger verfügt über Repeater-Funktion und über Statusanzeige des aktiven Ausgangs.</p> <p>Wählbare Funktionen: Heiz-Funktion (mit/ohne Sollwertverstellung), Kühl-Funktion (Ansteuerung durch Multisensor), Heiz- + Kühlfunktion (Ansteuerung durch Multisensor), in jeder Funktion sind div. Parametereinstellungen (Sollwertverstellung) möglich, die Ansteuerung kann auch via KNX-Gateways erfolgen, zum Testen ist auch die Ansteuerung mit Funktaster möglich, Repeater-Funktion ist zuschaltbar. Bidirektional mit Funk-Statusmeldung. Sender mit Secure-Protokoll können angelernt werden. LED-Statusanzeige bei aktivem Ausgang. KEMA-Zertifizierung</p> <p>Gehäuse mit zusätzl. Montageplatte (für UP/AP-Montage), Anschluss über Steckklemmen, 230V / 50 Hz, 1 Sender (inkl. Secure) einlernbar</p> <p>Anschlussdaten: Kontaktbelastung max. 1000 mA</p> <p>Masse: 48x44x25 mm / IP 20</p>	grün	404 711 009	300683 
-------------------------------------------------------------------------------------------------------------------------------------------------------------------------------------------------------------------------------------------------------------------------------------------------------------------------------------------------------------------------------------------------------------------------------------------------------------------------------------------------------------------------------------------------------------------------------------------------------------------------------------------------------------------------------------------------------------------------------------------------------------------------------------------------------------------------------------------------------------------------------------------------------------------------------------------------------------------------------------------------------------------------------------------------------------------------------------------------------------------------------------------------------------------------------------------------------------------------------------------------------------------------------------------------------------------------------------------------------------------------------------------------------------------------------------------------------------------	------	-------------	----------------------------------------------------------------------------------------------

UP-EMPFÄNGER / SCHALTEN, IMPULS, MINUTERIE / KLEINSPANNUNG

ARTIKELBEZEICHNUNG	FARBE	E-NR.	ART.-NR.
<p>ALADIN EnO Empfänger, 2-Kanal, 12 V 2-Kanal Funk-Empfänger zum Schalten und Steuern von Beleuchtung, Lüftung und allgemeinen Steuerungen. Jeder Kanal kann mit div. ALADIN-Sender individuell gesteuert und mit unterschiedlichen Funktionen und Parameter (über 90 unterschiedliche Einstellungen) belegt werden. Es können dabei auf dem gleichen Kanal mehrere Sender auch mit unterschiedlichen Funktionen abgespeichert werden. Das Einlernen erfolgt auf einfache Weise über professionelle Drehschalter und Tasten. Wählbare Funktionen: 2-Tasten-Funktion, 1-Tasten-Funktion, Handsender-Funktion, Impuls-Funktionen, Minuterie-Funktionen, Signalisation, Sensorik-Funktionen, Szenen-Funktionen etc. Jede Funktion kann mit div. Vor-/Nachlaufzeiten, Parametern oder inversem Schalten belegt werden. Repeater-Funktion ist zuschaltbar. Bidirektional mit Funk-Statusmeldung. Sender mit Secure-Protokoll können angelernt werden. LED-Statusanzeige bei aktivem Ausgang. KEMA-Zertifizierung Gehäuse mit zusätzl. Montageplatte (für UP/AP-Montage), Anschluss über Steckklemmen, 12V AC/DC, bis 16 Sender (inkl. Secure) einlernbar Anschlussdaten: Kontaktbelastung pro Kanal max. 3AAC/DC Masse: 48x44x25 mm, IP 20</p>	grün	404 662 019	300676 
<p>ALADIN EnO Empfänger, 2-Kanal, 24 V 2-Kanal Funk-Empfänger zum Schalten und Steuern von Beleuchtung, Lüftung und allgemeinen Steuerungen. Jeder Kanal kann mit div. ALADIN-Sender individuell gesteuert und mit unterschiedlichen Funktionen und Parameter (über 90 unterschiedliche Einstellungen) belegt werden. Es können dabei auf dem gleichen Kanal mehrere Sender auch mit unterschiedlichen Funktionen abgespeichert werden. Das Einlernen erfolgt auf einfache Weise über professionelle Drehschalter und Tasten. Wählbare Funktionen: 2-Tasten-Funktion, 1-Tasten-Funktion, Handsender-Funktion, Impuls-Funktionen, Minuterie-Funktionen, Signalisation, Sensorik-Funktionen, Szenen-Funktionen etc. Jede Funktion kann mit div. Vor-/Nachlaufzeiten, Parametern oder inversem Schalten belegt werden. Repeater-Funktion ist zuschaltbar. Bidirektional mit Funk-Statusmeldung. Sender mit Secure-Protokoll können angelernt werden. LED-Statusanzeige bei aktivem Ausgang. KEMA-Zertifizierung Gehäuse mit zusätzl. Montageplatte (für UP/AP-Montage), Anschluss über Steckklemmen, 24V AC/DC, bis 16 Sender (inkl. Secure) einlernbar Anschlussdaten: Kontaktbelastung pro Kanal max. 3AAC/DC Masse: 48x44x25 mm, IP 20</p>	grün	404 662 029	300671 
<p>ALADIN EnO Empfänger, 1-Kanal, 24 V, potentialfrei 1-Kanal Funk-Empfänger potentialfrei zum Schalten und Steuern von Beleuchtung, Lüftung und allgemeinen Steuerungen. Jeder Kanal kann mit div. ALADIN-Sender individuell gesteuert und mit unterschiedlichen Funktionen und Parameter (über 90 unterschiedliche Einstellungen) belegt werden. Es können dabei auf dem gleichen Kanal mehrere Sender auch mit unterschiedlichen Funktionen abgespeichert werden. Das Einlernen erfolgt auf einfache Weise über professionelle Drehschalter und Tasten. Wählbare Funktionen: 2-Tasten-Funktion, 1-Tasten-Funktion, Handsender-Funktion, Impuls-Funktionen, Minuterie-Funktionen, Signalisation, Sensorik-Funktionen, Szenen-Funktionen etc. Jede Funktion kann mit div. Vor-/Nachlaufzeiten, Parametern oder inversem Schalten belegt werden. Repeater-Funktion ist zuschaltbar. Bidirektional mit Funk-Statusmeldung. Sender mit Secure-Protokoll können angelernt werden. LED-Statusanzeige bei aktivem Ausgang. Gehäuse mit zusätzl. Montageplatte (für UP/AP-Montage), Anschluss über Steckklemmen, 24V AC/DC, bis 16 Sender (inkl. Secure) einlernbar Anschlussdaten: Kontaktbelastung max. 5AAC/DC Masse: 48x44x25 mm, IP 20</p>	grün	404 661 049	300672 

DALI-CONTROLLER / LICHTSTEUERUNG

ARTIKELBEZEICHNUNG	FARBE	E-NR.	ART.-NR.
<p>ALADIN EnO DALI Controller, Broadcast</p> <p>Der ALADIN EnO DALI Controller (DALI Master) schaltet und dimmt Beleuchtung via DALI-Bus mit Befehlen von ALADIN Sender. Die Ansteuerung des Controllers erfolgt dabei über ALADIN Funktaster, Bewegungsmelder, Türkontakte etc. (alle funktionieren ohne Verkabelung und ohne Batterie). Bis zu 18 DALI-Betriebsgeräte (Slaves) können so mit Broadcast-Befehlen angesteuert werden. Das Einlernen erfolgt schnell und einfach über 2 professionelle Drehschalter (Funktion/Parameter) und 2 LED-Tasten (Einlernen/Löschen/Statusanzeige). Eine Konfiguration via Software ist nicht notwendig. Der Controller steuert DALI-Betriebsgeräte (Slaves) als 1 Gruppe in den Funktionen: EIN / AUS / Dimmen / Memory.</p> <p>Ausgang: DALI+, DALI-, max. 25 – 30mA</p> <p>Masse: 48x44x25 mm, IP 20</p>	grün	205 640 069	300505 

ENOCHEAN GATEWAYS / BUS-SYSTEM

<p>ALADIN Gateway KNX – ENO 626 / 8 Kanal / bidirektional / secure</p> <p>Das Gerät KNX ENO 626 dient als bidirektionales Gateway zwischen EnOcean Funkgeräten und dem KNX Bus. Damit können die Befehle und Messwerte von EnOcean Funksensoren auf den KNX Bus übertragen werden, um zum Beispiel KNX Aktoren zu steuern. Ebenso können damit ALADIN Funkaktoren über KNX gesteuert werden.</p> <p>Zusätzlich bietet das Gateway Logik- und Regelungsfunktionen und beinhaltet einen Funk-Repeater. Das KNX ENO Gateway 626 verfügt über 8 Kanäle, die individuellen Funktionen belegt werden können. Das Gateway unterstützt über 100 EEP-Protokolle.</p> <p>Spannungsversorgung: via KNX-Bus</p> <p>Masse: 47x39x12 mm, IP 20</p>	blau	205 830 559	300855 
<p>ALADIN Gateway KNX – ENO 636 / 32 Kanal / bidirektional / secure</p> <p>Das Gerät KNX ENO 636 dient als bidirektionales Gateway zwischen EnOcean Funkgeräten und dem KNX Bus. Damit können die Befehle und Messwerte von EnOcean Funksensoren auf den KNX Bus übertragen werden, um zum Beispiel KNX Aktoren zu steuern. Ebenso können damit ALADIN Funkaktoren über KNX gesteuert werden. Die verschlüsselte Kommunikation (secure) ist möglich.</p> <p>Zusätzlich bietet das Gateway Logik- und Regelungsfunktionen und beinhaltet einen Funk-Repeater. Das KNX ENO Gateway 636 verfügt über 32 Kanäle, die individuellen Funktionen belegt werden können. Das Gateway unterstützt über 100 EEP-Protokolle.</p> <p>Spannungsversorgung: via KNX-Bus</p> <p>Masse: 81x81x25 mm, IP 20</p>	weiss	205 830 459	300853 
<p>ALADIN Gateway Modbus IP – EnO / 40 Kanal / bidirektional</p> <p>Das Gateway dient als bidirektionale Schnittstelle zwischen Sender/Sensoren oder Empfängern mit EnOcean-Technologie und Geräten mit Modbus. Das Gerät kann Befehle und Messwerte von EnOcean Funksensoren auf Modbus übertragen und steuern. Ebenso können damit EnOcean Funkaktoren über Modbus angesteuert werden. Ideal für alle Modbus-Anwendungen, in welchen energieautarke Funktaster, Funk-Präsenzmelder, Funkthermostate etc. auf einfache Weise und ohne Verkabelung benötigt werden. Oder aber auch, um in Renovationen/Erweiterungen EnOcean-Empfänger über Modbus anzusteuern. Das Gerät bietet so in Bauten mit Modbus maximale Freiheit in Planung und Installation.</p> <p>Spannungsversorgung: 24 V DC / 24 V AC</p> <p>Masse: 126x71x25 mm, IP 20</p>	weiss	205 830 469	300830  NEW
<p>ALADIN Gateway BACnet IP – EnO / 40 Kanal / bidirektional</p> <p>Das Gateway dient als bidirektionale Schnittstelle zwischen Sender/Sensoren oder Empfängern mit EnOcean-Technologie und Geräten mit BACnet. Das Gerät kann Befehle und Messwerte von EnOcean Funksensoren auf Modbus übertragen und steuern. Ebenso können damit EnOcean Funkaktoren über BACnet angesteuert werden. Ideal für alle BACnet-Anwendungen, in welchen energieautarke Funktaster, Funk-Präsenzmelder, Funkthermostate etc. auf einfache Weise und ohne Verkabelung benötigt werden. Oder aber auch, um in Renovationen/Erweiterungen EnOcean-Empfänger über BACnet anzusteuern. Das Gerät bietet so in Bauten mit BACnet maximale Freiheit in Planung und Installation.</p> <p>Spannungsversorgung: 24 V DC / 24 V AC</p> <p>Masse: 126x71x25 mm, IP 20</p>	weiss	205 830 479	300840  NEW
<p>ALADIN Gateway BACnet MS/TP – EnO / 40 Kanal / bidirektional</p> <p>Alternatives Gerät, mit BACnet MS/TP Feldbus-Schnittstelle.</p>	weiss		300841 NEW

KOMBINATIONS-SET

ARTIKELBEZEICHNUNG	FARBE	E-NR.	ART.-NR.
<p>ALADIN Set 4 – Funktaster und Empfänger Funk-Set ALADIN 4 (Schalten-Impuls-Minuterie) ohne Nebenstelle</p> <p>Set bestehend aus: – ALADIN Funktaster komplett (300130 / 207 001 009), Design EDIZIOdue, EnOcean, weiss – Funkempfänger ALADIN EnO 1-Kanal, 230 V, (300611 / 404 661 009) (Gehäuse mit zusätzl. Montageplatte für UP/AP-Montage)</p> <p>Anschlussdaten: Kontaktbelastung: max. 8 A Motorenlast: max. 600 VA</p> <p>Masse Empfänger: 48x44x25 mm, IP 20</p>	weiss / grün	207 984 009	300983
<p>ALADIN Set 3 – Funktaster und LED-Dimm-Empfänger Funk-Set ALADIN 3 (LED-Dimmer)</p> <p>Set bestehend aus: – ALADIN Funktaster komplett (300130 / 207 001 009), Design EDIZIOdue, EnOcean, weiss – ALADIN LED-Dimm-Empfänger, 230 V, mit Nebenstelle, (300651 / 304 111 019)</p> <p>Anschlussdaten: LED-Leuchten: max. 150 W Halogen: max. 300 W</p> <p>Masse Empfänger: 50x47x30 mm, IP 20</p>	weiss / grün	207 983 009	300982
<p>ALADIN Set 2 – Funktaster und Empfänger mit Nebenstelle Funk-Set ALADIN 2 (Schalten-Impuls-Minuterie) mit Nebenstelle</p> <p>Set bestehend aus: – ALADIN Funktaster komplett (300130 / 207 001 009), Design EDIZIOdue, EnOcean, weiss – Funkempfänger ALADIN Multi, mit Nebenstelle, 1-Kanal, 230 V, (300817 / 404 661 029)</p> <p>Anschlussdaten: Ohmsche Last: 2300 W Motoren / Transformatoren: 600 VA</p> <p>Masse: 47x38x24 mm, IP 20</p>	weiss / grün	207 985 009	300984
<p>ALADIN Set 5 – Funktaster und Jalousie-Empfänger STAK-STAS Funk-Set ALADIN 5 (Jalousiesteuerung)</p> <p>Set bestehend aus: – ALADIN Funktaster komplett (300132 / 207 031 009), Druck Pfeile hoch/runter, Design EDIZIOdue, EnOcean, weiss – Funkempfänger ALADIN Jalousie, mit Anschluss STAK/STAS (Hirschmann), 230 V, (300635 / 404 431 109)</p> <p>Anschlussdaten: Kontaktbelastung pro Kanal: max. 3,5A</p> <p>Masse: 130x30x28 mm, IP 54</p>	weiss / schwarz	207 986 009	300985

NEW



ALADIN REG-MODULAR SYSTEM

Bis 128 Module oder Antennen können in beliebiger Zusammensetzung kombiniert werden. Die Sendersignale werden von einem oder mehreren Antennenmodule erfasst und via Antennenbus (bis 1000 m) an ein REG übertragen. Anschliessend werden die Daten via Modulbus auf alle weiteren REG-Module übergeben. In grossen Bauten können auch über mehrere Stockwerke mehrere Antennen kombiniert werden, wodurch eine sichere Funkstrecke aufgebaut werden kann.

REG-EMPFÄNGER FÜR DIN-SCHIENE

ARTIKELBEZEICHNUNG	FARBE	E-NR.	ART.-NR.
<p>ALADIN EnO REG-Modul, 6-Kanal, potentialfrei – Schalten für Schalten, Impuls, Minuterie, Bewegungsmelder-Steuerung, Helligkeits- und Feuchtesensoren, Fensterkontakt Viele Funktionen wie:</p> <ul style="list-style-type: none"> – Zweitasten-Bedienung (mit/ohne Zeitverzögerung) / Eintasten-Bedienung – Impuls (mit/ohne Sicherheitsstopp nach 5 s) / Invertiertes Schalten – Minuterie mit div. Laufzeiten von 1s–120 min (mit/ohne Abschaltwarnung) – Lüftersteuerung mit Einschaltverzögerung 3–5 min (div. Laufzeiten) – Lichtszenen – Bewegungsmelder, Licht-/Feuchtesensor, Windsensor <p>Pro Kanal können max. 16 Sender zugeordnet werden Lastdaten je Verbraucherausgang (6 potentialfreie Relaisausgänge):</p> <ul style="list-style-type: none"> – Kontaktbelastung: 5A – Motorlast: 2A <p>Modulgrösse 3TE / für 35 mm Hutschiene nach EN 50022, Absicherung max. 13A mit Anschluss für Antennen-Bus (z.B. Kabel G51) mit Anschlusskabel Modulbus (Kabel beiliegend) Eigenverbrauch im Betrieb / Belastung Modulbus: max. 60 mA Masse B x L x H: 54x87x63 mm</p>	grau	404 662 109	300472
<p>ALADIN EnO REG-Modul, 6-Kanal, potentialfrei – Heizen/Kühlen zum Steuern von Heiz- und Kühlsystemen (z.B. Stellantriebe) Viele Funktionen wie:</p> <ul style="list-style-type: none"> – Heiz-Funktion (mit/ohne Sollwertverstellung) / Sollwertverstellung +/- 4K – Heiz-Funktion (mit/ohne Sollwertverstellung) / Sollwerte von 17°C - 25°C – Kühl-Funktion (Ansteuerung durch Multisensor) / Sollwerte 18°C - 26°C – Heiz- + Kühlfunktion (Ansteuerung durch Multisensor) / Sollwerte 17°C - 25°C – Ferien-Absenkung / Energiesparen (Ansteuerung durch Funktaster) / 16°C – Ansteuerung durch KNX-Gateways – Free-Cooling <p>Pro Kanal können max. 16 Sender zugeordnet werden Lastdaten je Verbraucherausgang (6 potentialfreie Relaisausgänge) 1 Sensor pro Kanal:</p> <ul style="list-style-type: none"> – Kontaktbelastung: 5A – Motorlast: 2A <p>Modulgrösse 3TE / für 35 mm Hutschiene nach EN 50022, Absicherung max. 13A mit Anschluss für Antennen-Bus (z.B. Kabel G51) mit Anschlusskabel Modulbus (Kabel beiliegend) Eigenverbrauch im Betrieb / Belastung Modulbus: max. 60 mA Masse B x L x H: 54x87x63 mm</p>	grau	404 712 109	300476
<p>ALADIN EnO REG-Modul, 3-Kanal, potentialfrei – Jalousie für 3 Motoren 230V, viele Funktionen wie:</p> <ul style="list-style-type: none"> – Zweitasten-Bedienung / Jalousiebetrieb / AUF-AB-Lamellenverstellung (Selbstlauf mit einstellbarer Laufzeit 2 – 30 min) – Zweitasten-Bedienung / Rollladen/Markise / AUF-AB-Lamellenverstellung (Selbstlauf mit einstellbarer Laufzeit 2 – 30 min) – Eintasten-Bedienung (AUF–AB–STOPP) – Impuls – Fensterkontakt – Digitale Sensoren (Licht/Wind etc.) <p>Pro Kanal können max. 16 Sender zugeordnet werden Lastdaten je Verbraucherausgang (6 potentialfreie Relaisausgänge) 3,5A: Modulgrösse 3TE / für 35mm Hutschiene nach EN 50022, Absicherung max. 13A mit Anschluss für Antennen-Bus (z.B. Kabel G51) mit Anschlusskabel Modulbus (Kabel beiliegend) Eigenverbrauch im Betrieb / Belastung Modulbus: max. 60 mA Masse B x L x H: 54x87x63 mm</p>	grau	404 432 109	300474

NEW





NEW





NEW



REG-EMPFÄNGER FÜR DIN-SCHIENE

	FARBE	E-NR.	ART.-NR.
<p>NEW</p> <p>ALADIN EnO REG, 4-Kanal – DALI Controller, Broadcast Zum Schalten und Dimmen via DALI / max. 25 Teilnehmer Viele Funktionen wie: – Zweitasten-Bedienung (mit/ohne Zeitverzögerung) / Eintasten-Bedienung – Impuls (mit/ohne Sicherheitsstopp nach 5 s) – Minuterie mit div. Laufzeiten von 2–60 min (mit/ohne Abschaltwarnung) – Lüftersteuerung mit Einschaltverzögerung 3 min (div. Laufzeiten) – Lichtszenen – Präsenzmelder mit div. Parametern Pro Kanal können max. 16 Sender zugeordnet werden Lastdaten je Verbraucherausgang (4 Ausgänge): – max. 25 Teilnehmer Modulgrösse 3TE / für 35 mm Hutschiene nach EN 50022, Absicherung max. 13 A mit Anschluss für Antennen-Bus (z.B. Kabel G51) mit Anschlusskabel Modulbus (Kabel beiliegend) Eigenverbrauch im Betrieb / Belastung Modulbus: max. 60 mA Masse B x L x H: 54x87x63 mm</p>	<p>grau</p>	<p>404 672 109</p>	<p>300470</p> 
<p>NEW</p> <p>ALADIN ENO REG – Spannungsversorgungs-Modul SPV Spannungsversorgung/SPV 80–240 V, dient zur Spannungsversorgung des Modulbus der REG-Module im Modularsystem, bei grösseren Anlagen müssen je nach Verbrauch der REG-Module jeweils weitere SPV zwischengeschaltet werden. Mit zusätzlichem Ausgang 24 V DC für Fremdgeräte mit Anschluss für Antennen-Bus (z.B. Kabel G51) Versorgung des Modulbus mit max. 1300 mA Modulgrösse 3TE / für 35mm Hutschiene nach EN 50022, Absicherung max. 13 A Masse B x L x H: 54x87x63 mm</p> <p>Mindestens 1 Spannungsversorgungs-Modul ist pro Anlage notwendig.</p>	<p>grau</p>	<p>404 892 109</p>	<p>300480</p> 
<p>NEW</p> <p>ALADIN ENO REG – Antennenmodul, bidirektional Antennenmodul zur Verbindung aller ALADIN ENO REG-Module. Erfasst alle Funksignale aller ALADIN-Sender und überträgt diese via Bus (z.B. G51 Kabel) an die REG-Module. Leitungslänge max. 1000 m, mehrere Antennen können in Serie oder sternförmig angeschlossen werden. Dies ermöglicht eine sichere Funkverbindung auch in mehrgeschossigen Bauten. Energieversorgung via Antennen-Bus Antenne mit RS485-Schittstelle / Busleitung G51 Eigenverbrauch im Betrieb / Belastung Modulbus: max. 35 mA Grösse: Ø 80 mm / Höhe 20 mm, IP 20</p> <p>Mindestens 1 Antennen-Modul ist pro Anlage notwendig.</p>	<p>weiss</p>	<p>204 900 119</p>	<p>300 482</p> 

ZUBEHÖR / INSTALLATIONSMATERIAL

ARTIKELBEZEICHNUNG	FARBE	E-NR.	ART.-NR.
<p>LEDFIX – Dimm-Stabilisator LED-Dimm-Stabilisator Flextron LEDFIX zum Entstören von dimmbaren 230V LED-Lampen, verbessert das Dimmverhalten und verringert das Flackern bei LEDs, kann bei allen Dimmern und Steuerungen eingesetzt werden; zur Montage vor dem Leuchtmittel, verpolungssicher</p> <p>Masse B x L x H: 18x18x13 mm</p> <p>1 Stück 3 Stück</p>	<p>schwarz schwarz</p>	<p>919 380 019 919 380 039</p>	<p>300921 300922</p> 
<p>ALADIN Befestigungsrahmen für Mehrfachkombinationen Typ 6: Mit dem Montage-Set können ALADIN Funktaster in beliebiger Kombination direkt auf Alu-Befestigungsplatten (z.B. Feller, Hager) montiert werden. Dies erlaubt eine schnelle und einfache Kombination von Funktaster, konventionellen Taster, oder Steckdosen etc.</p> <p>Beispiel: 2x ALADIN Funktaster 2-fach in Mehrfachkombination</p>	<p>weiss schwarz hellgrau</p>	<p>304 995 009 304 995 019 304 995 079</p>	<p>300790 300791 300792</p>  



ALADIN & EnOcean

Installationstechnik ohne Leitung, ohne Batterie, ohne Wartung!

Bei ALADIN wird modernste Technik eingesetzt: Hier genügt ein sanfter Fingerdruck, sodass ein elektrischer Impuls entsteht – und zwar ohne jede Stromquelle! Diese Energie erzeugt auf der störungsfreien 868-MHz-Frequenz ein Funksignal, das verschiedene elektrische Verbraucher aktivieren kann, z. B. Lichtquellen, Jalousien, Rollladenmotoren usw. Dazu müssen die Verbraucher lediglich mit Empfängern ausgestattet werden, die z. B. unter Putz gelegt oder als Zwischenstecker, Reiheneinbaugeräte, oder Gateways geliefert werden.

Emissionsbetrachtungen der verwendeten Funksignale – eine vergleichende Studie des ECOLOG-Instituts

Funk-Wandsender können die Elektromog-Belastung in Wohnung und Büro reduzieren. Dabei haben die Funktaster eine rund 100-mal geringere Hochfrequenzemission als konventionelle Lichtschalter. Zudem werden niederfrequente Wechselfelder deutlich reduziert durch weniger Schaltkabel im Gebäude.



Einfaches Anlernen und Löschen von ALADIN Aktoren mit LRN- und CLR-Tasten.

ALADIN UNTERPUTZ-EMPFÄNGER – VIELFÄLTIGE MÖGLICHKEITEN!

1- o. 2-Kanal-Empfänger, UP



- EIN/AUS mit 2 Tasten
- EIN/AUS mit 1 Taste
- Handsender
- Minuteriefunktion mit wählbarer Abschaltzeit und mit/ohne AUS-Vorwarnung
- Impuls-Tasterfolger – Einschalten, solange Taste gedrückt wird
- Lüfterfunktion – Verzögertes Einschalten automatisch AUS
- Szenen jederzeit per Tastendruck speichern und abrufen
- Div. Sensoren
- Repeater

1-Kanal-LED-Dimm-Empfänger



- Dimmen mit Memoryfunktion Heller/Dunkler und EIN/AUS
- Dimmen ohne Memoryfunktion Heller/Dunkler und EIN/AUS
- Gezielt EIN/AUS/DIMMEN mit einzelner Taste
- Dimmen mit Memoryfunktion Heller/Dunkler und EIN/AUS mit einer Taste
- Minuteriefunktion
- Treppenhauslichtfunktion mit wählbarer Abschaltzeit und AUS-Vorwarnung
- Szenen jederzeit per Tastendruck speichern und abrufen
- Repeater

UP-Empfänger für Rollläden und Jalousien



- AUF/STOP/AB (Jalousie) mit Lamellenverstellung
- AUF/STOP/AB (Rollläden) ohne Lamellenverstellung
- AUF/STOP/AB (mit einer Taste) mit Lamellenverstellung
- Diverse Laufzeiten
- Handsender
- Div. Sensoren
- Repeater

DIESE VORTEILE SOLLTEN SIE NUTZEN:

- Leichte Geräteauswahl, da ein Gerät verschiedenste Anwendungen abdeckt
- Bis zu 90 Funktionen/Parameter einstellbar
- Für jeden Sender kann am Empfänger die Funktion gewählt werden
- Alle Einstellungen einfach am Gerät einstellen (ohne PC oder Programmiergerät)
- Sicherheitsfunktion z. B. mit Fensterkontakt
- Einfachstes Speichern und Abrufen von Beleuchtungssituationen durch den Anwender
- Bidirektionale Empfänger
- Neues Befestigungssystem für optimalen Funkempfang
- Swiss-Made



100 x geringere Hochfrequenzemission als bei konventionellen Lichtschaltern.

Baubiologisch überzeugend – da springt das Signal über!



Funktaster werden aufgeklebt
Damit eröffnet ALADIN der Innenraumgestaltung völlig neue Freiheiten.

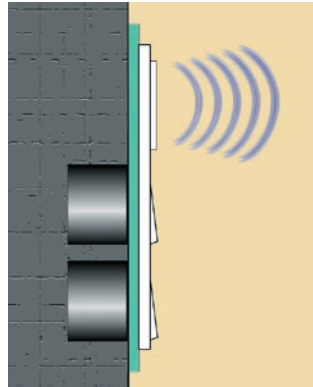

Kein Wandaufstemmen nötig
Die Funktaster können in die Kompirahmen integriert werden.



Vorhandene UP-Dosen werden für die Empfänger genutzt
Je nach Montage können die Befestigungslaschen entfernt werden.



Die Empfänger werden unsichtbar im Baldachin platziert
So können auch Hängeleuchten problemlos per Funk geschaltet werden.

TYPISCHE REICHWEITEN IM GEBÄUDEINNERN

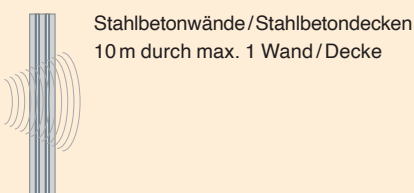
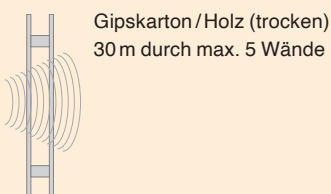
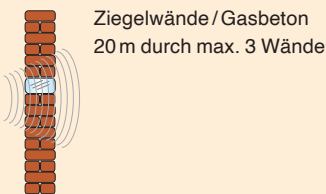

EINSATZ IM AUSSENBEREICH

Im Freien fehlt meist die notwendige Reflexion des Funksignals, wie dies im Gebäudeinnern vorhanden ist. Deshalb müssen vor dem Einsatz im Außenbereich Funkmessungen (EnOcean-Diagnostiktool) durchgeführt werden. Die Platzierung der UP-Empfänger im Boden (Schacht) oder Bodennähe wird nicht empfohlen.



ALADIN Handsender, Mini II

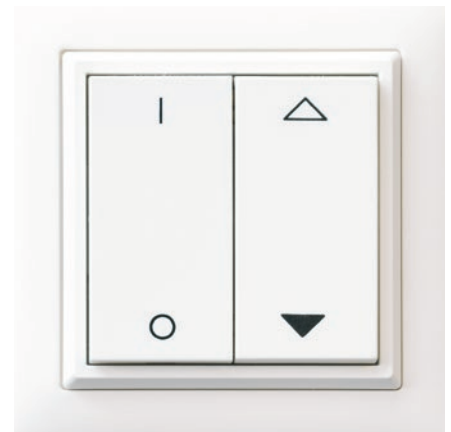

ALADIN Funktaster, 2-fach (4-Kanal)
Mit Rahmen in Design 'Feller EDIZIOdue' *
(diverse bedruckte und unbedruckte Varianten)

Das ALADIN-Funksystem

Für mehr Komfort, Wirtschaftlichkeit und Sicherheit rund um's Haus!



MEHR KOMFORT

Die Anforderungen an eine moderne Elektroinstallation werden immer höher. Durch den Einsatz der intelligenten Funkkomponenten von ALADIN wird die Steuerung von Kernfunktionen elektrischer Verbraucher spürbar erleichtert.



MEHR WIRTSCHAFTLICHKEIT

Flexible und bedarfsgerechte Gebäudesteuerung und das bei reduziertem Energieverbrauch. Mit ALADIN können Sie Licht, Heizung und Rollläden optimal steuern und dadurch unnötigen Energieverbrauch vermeiden.



MEHR FLEXIBILITÄT

Mit ALADIN können Sie Ihre Bedürfnisse an die die Elektroinstallation und Gebäudesteuerung jederzeit auf einfache Weise anpassen. Sie können nachträglich Funktaster oder andere Sender montieren, wenn notwendig auch auf Möbel, Plättli, Glas etc. – und müssen zur Leitungsführung keine Wände aufbrechen, Gipsen, und Malen. Einfach Funktaster am passenden Ort aufkleben – einlernen – fertig. Neue Entwicklungen werden auch die Steuerung durch Smartphones zulassen, damit Ihr Zuhause auch von ausen gesteuert werden kann.



ALADIN Handsender Mini II, 4-Kanal zur mobilen Steuerung im Gebäude



ALADIN Turo Mini-Funktaster zur einfachen Montage auf Glaswänden



Licht-, Jalousie- und Rollladensteuerung

Die Steuerung von Beleuchtung und Sonnenschutz ist ein Kinderspiel!

Mit den kabellosen ALADIN Funktaster können Sie von mehreren Orten aus Ihr Licht im Raum schalten. Zusätzlich können Sie dieselben Leuchten auch via Handfernbedienung schalten. Bei Bedarf ist dies auch raumübergreifend möglich. In dieselbe Schalterkombination können Sie aber auch Funktaster zur Jalousie-/Markisensteuerung einfügen. ALADIN fügt sich da passend in das in der Schweiz am meisten verkaufte Schalter/Steckdosen-Design von «Feller EDI-ZIOdue®» ein. So haben Sie ein Design aus einem Guss. Zum Licht schalten, dimmen, zum Jalousie steuern, müssen dann die anzusteuernenden Verbraucher nur mit den passenden Unterputz-Empfänger, mit Zwischenstecker-Empfänger, oder im Schaltkasten mit REG-Modulen ausgestattet und verbunden werden.



Lichtsteuerung:

- › Einzelsteuerung
- › Gruppensteuerung
- › Dimmen einzeln und in Gruppen
- › Lichtszenen
- › Zentral EIN/AUS
- › Zeitabhängige Lichtsteuerung

Jalousie- und Rollladensteuerung:

- › Einzelsteuerung
- › Gruppensteuerung
- › Zentral AUF/AB
- › Lamellenverstellung
- › Rollladen-Positionen für Lichtszenen
- › Zeitabhängige Rollladen- und Jalousiesteuerung

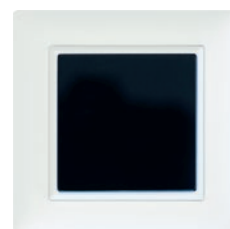

- 1 ALADIN Handsender Mini II
- 2 ALADIN Funktaster 1-fach / Jalousie
- 3 ALADIN Turo Mini-Funktaster
- 4 ALADIN Wave® Näherungsschalter
- 5 ALADIN EnO REG – Jalousie-Modul, 3-Kanal
- 6 ALADIN Mini-Empfänger, 1-Kanal
- 7 ALADIN Jalousie-Empfänger, STAK-STAS

Raumtemperatursteuerung / Raumklima

So einfach sparen Sie Heizkosten – ganz automatisch!

Die Heizungssteuerung mit ALADIN gewährleistet ein hohes Mass an Effizienz und Energieeinsparung! Das intelligente Zusammenspiel von sensorgesteuerter Automation sorgt für die optimale Temperaturregelung, die speziell auf Ihre Wünsche abgestimmt ist. Individuell für jeden Raum, da je nach Nutzung unterschiedliche Raumtemperaturen erforderlich sind.



Der Stellantrieb bekommt seine Befehle vom ALADIN REG-Modul, nach Datenübertragung vom Raumtemperaturfühler und vom Fensterkontakt – per Kabel oder per Funk!



Der Fensterkontakt meldet, wenn ein Fenster geöffnet wird – die Heizung wird abgeschaltet und wertvolle Energie gespart. Das schont die Umwelt und das Portemonnaie!



Immer eine angenehme Raumtemperatur – ohne Energieverluste und voll automatisch mit der ALADIN-Raumtemperaturregelung!

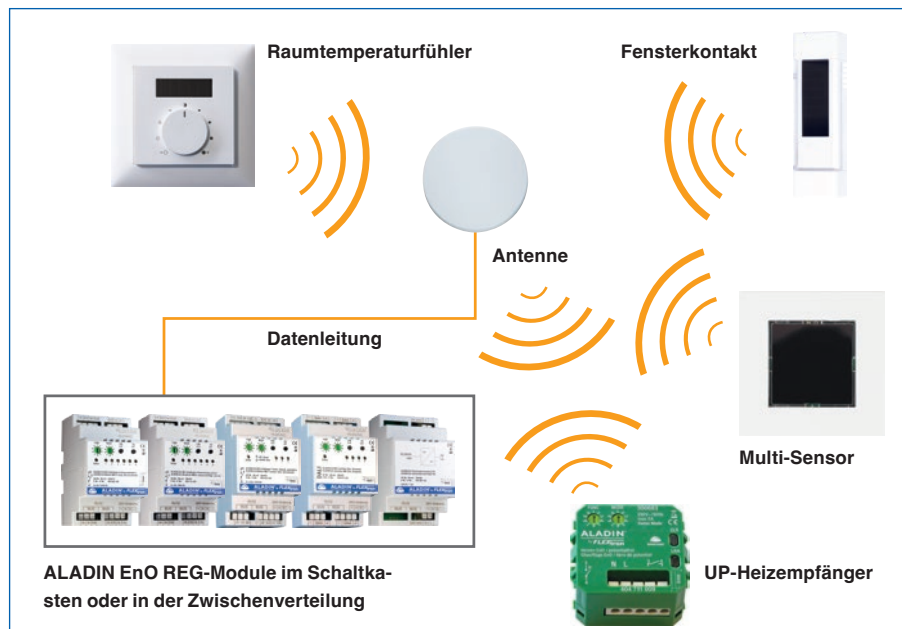

ALADIN mit EnOcean-Technologie

Modernisierung und Renovierung ohne grossen Montageaufwand!



Für eine schonende und behutsame Renovierung, z. B. im hochwertigen Altbau oder auch in denkmalgeschützten Gebäuden, erfüllt ALADIN alle Anforderungen, die in diesen sensiblen Bereichen notwendig sind: Ohne die Bausubstanz zu verändern, erreichen Sie eine moderne Elektroinstallation, die als konventionelle Installation nur mit sehr hohem Aufwand zu realisieren wäre. ALADIN ist günstiger als Sie vielleicht denken! Bei der Renovierung oder Modernisierung einer Elektroinstallation sparen Sie in der Regel noch Geld.



Dank der batterie- und leitungslosen EnOcean-Technologie können die ALADIN Funktaster einfach angeschraubt oder aufgeklebt werden. So bieten sich Ihnen ganz neue Freiheiten bei der Innenraumgestaltung – ohne Stemmarbeiten und Montagedreck! Auch auf Glasflächen können Sie ALADIN Funktaster sekundenschnell platzieren!

Eine geänderte Raumnutzung zieht häufig auch eine Änderung der Tasterpositionen und -funktionen nach sich. Während bei einer herkömmlichen Installation daraus eine unangenehme, zeitraubende und kostspielige Montage wird, können Sie mit ALADIN dem Vorhaben gelassen entgegensehen: In wenigen Augenblicken sind die Taster mit der benötigten Funktion an der gewünschten Stelle positioniert!



ALADIN Funktaster mit Kombinationsrahmen «Feller EDIZIOdue»



ALADIN Turo Design für Grossbauten

ALADIN in Büro- und Zweckbauten

Funktionsvielfalt und Flexibilität



ANFORDERUNGEN

Büro- und Zweckbauten benötigen ein System für Licht, Sonnenschutz und Heizung, welches zuverlässig, energieeffizient und möglichst wartungsfrei ist. Hinzu kommt, dass das System flexibel sein sollte, um bei eventuellen Raumnutzungsänderungen die entsprechenden Anpassungen leicht vornehmen zu können. Wichtig ist aber auch die Kompatibilität zu einer gegebenenfalls bereits vorhandenen Gebäudeautomation.

LÖSUNG

ALADIN als Lösung mit UP-Empfänger, REG-Modular-System, oder KNX Gateways: Die Funktionen der Empfänger können individuell eingestellt werden. Die leitungslosen Wandtaster werden nur geklebt – das ist gerade in Büroräumen mit hohem Glasanteil ein grosser Installationsvorteil! Die batterielosen Sender sind zudem komplett wartungsfrei. Kompatibel zu vielen Gebäudeautomatationen mit EnOcean-Schnittstelle.

VORTEILE

- › Funktaster werden nur geklebt
- › Funk-Präsenzmelder / -Thermostate
- › Batterie- und leitungslos
- › Wartungsfrei
- › Funktionsvielfalt für mehr Komfort und Energieeffizienz
- › Kompatibilität zu vielen Gebäudeautomatationen führender Hersteller

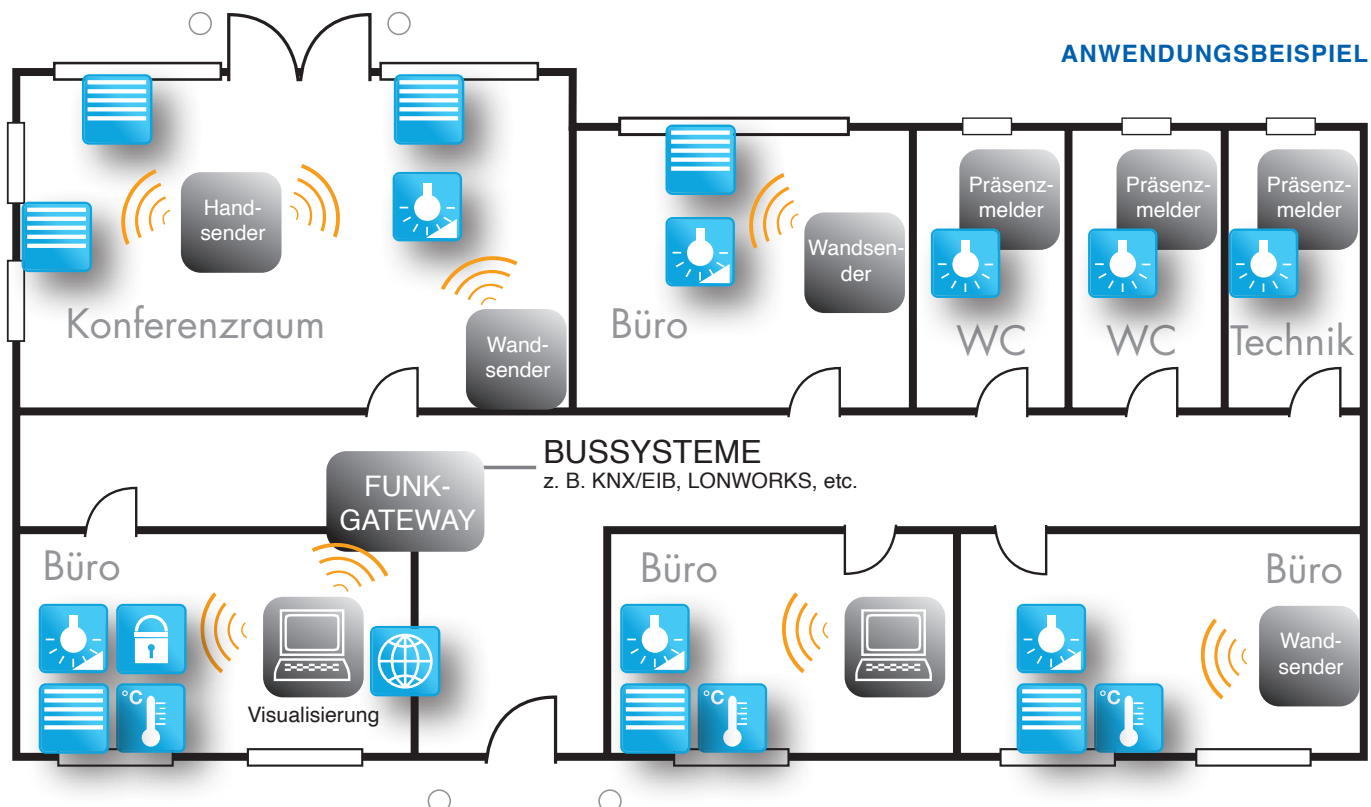

ALADIN zur Steuerung von Gebäudeautomation mit KNX und EnOcean



Die ALADIN Gateways KNX-ENO ermöglichen die bidirektionale Verbindung zwischen EnOcean-Funkgeräten und dem KNX-Bus. Mit diesen Gateways können Befehle und Messwerte von EnOcean-Funktaster, Multi-sensoren, Funkthermosaten, Fensterkontakten, Bewegungsmelder, CO2-Sensoren etc. auf den KNX-Bus übertragen werden, um zum Beispiel KNX-Aktoren zu steuern, oder Messwerte im Gebäude zu erfassen. Ebenso können EnOcean-Funkaktoren über KNX gesteuert werden.

VORTEILE

- › Einfache Installation (keine Verkabelung der Sender)
- › Kostengünstige Lösungen (jedem Gateway können mehrere ALADIN Sender zugeordnet werden)
- › Einfachste Nachrüstung von KNX-Anlagen (Funktaster können z. B. einfach auf Glas oder Wand aufgeklebt werden. Es sind keine komplexen Busleitungen notwendig)
- › Weitreichende Funktionalität (mit über 100 EEP EnOcean-Equipment Profilen können verschiedenste Befehle, Protokolle, Messwerte, Logik- und Regelungsfunktionen ins KNX – System eingebracht werden)
- › Flexible Planung ist dank der kabellosen Sender möglich
- › Wartungsfreie Sender

ANWENDUNGSBEISPIEL

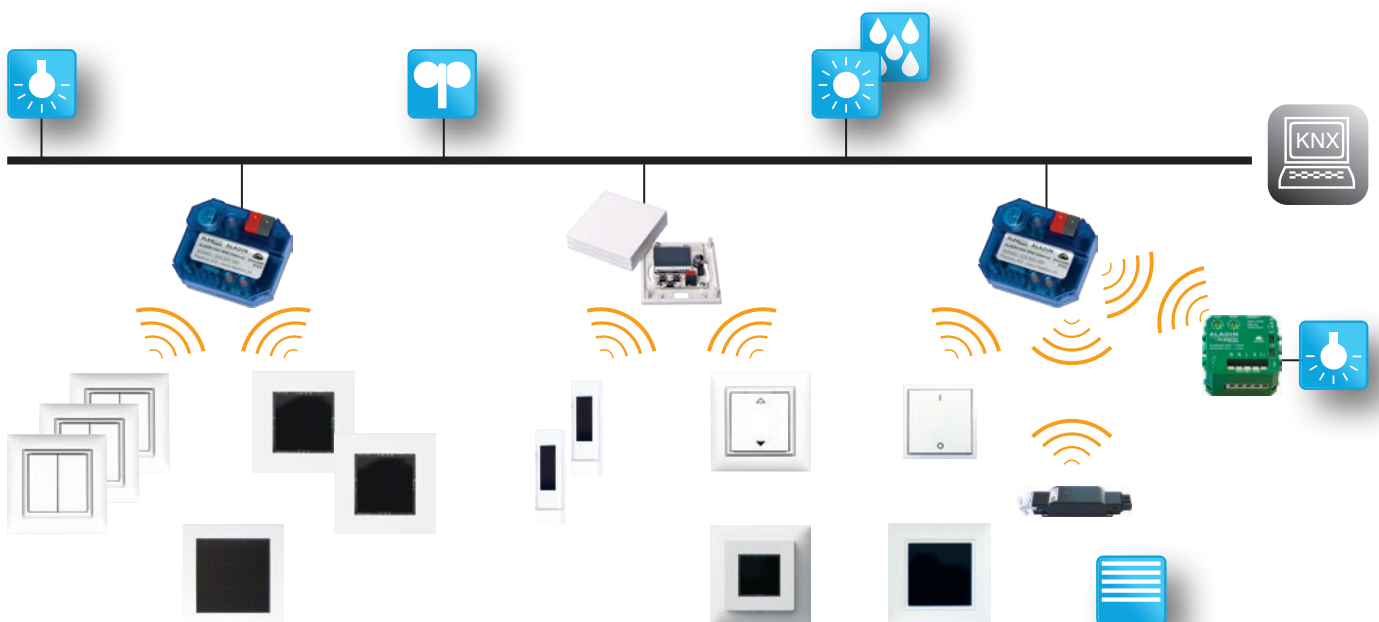

ALADIN Wave®



Virenschutz / Hygiene immer und überall

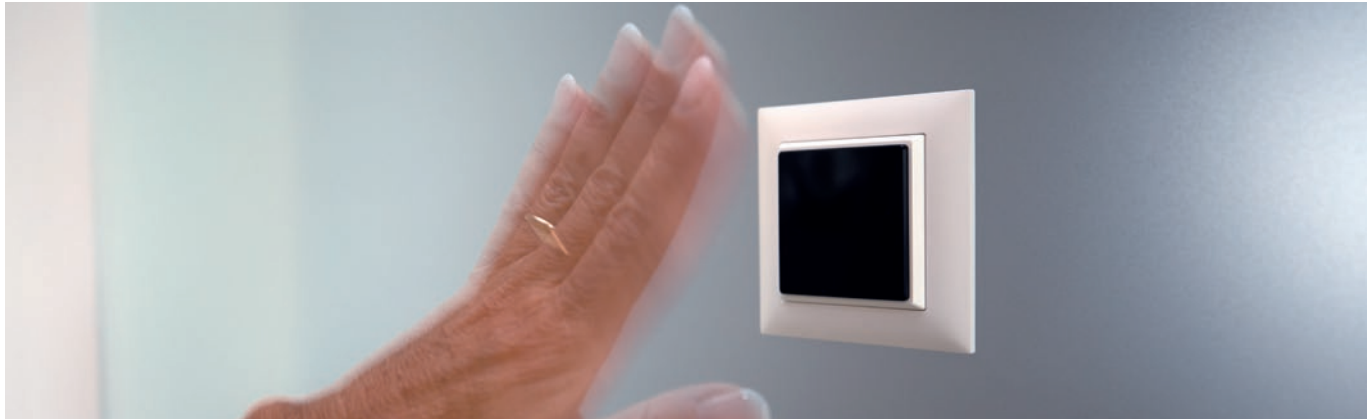

ANFORDERUNGEN

Ab 2020 haben Virenschutz und Hygiene im öffentlichen Raum, in Spitälern, Pflegeheimen, Labors, Verwaltungen, Bürobauten, Restaurants etc. infolge COVID-19 enorm an Wichtigkeit gewonnen.

Eine Übertragung von Viren durch das Berühren von Lichtschaltern etc. durch viele verschiedene Menschen muss verhindert werden.

LÖSUNG

Eine Handbewegung aus bis ca. 10–15 cm Entfernung wird vom berührungslosen Schalter ALADIN Wave® erfasst und an den ALADIN Empfänger zum Steuern von Licht, Türen, Klingel, etc. gesendet. Hat der Nutzer beide Hände voll, kann er komfortabel den ALADIN Wave® mit einer kurzen Bewegung mit dem Arm steuern.

VORTEILE

- › Schutz vor Übertragung von Viren am Lichtschalter etc.
- › Ohne Berührung des Schalters via Funk zu Schalten, Steuern und Dimmen.
- › Komfort: es ist keine Hand mehr zum steuern (z. B. Türen) notwendig
- › Einfachste, kabellose und schnellste Installation. Ideal für Nachrüstungen.
- › Minimalster Energieverbrauch / Batterielebensdauer ca. 10–15 Jahre

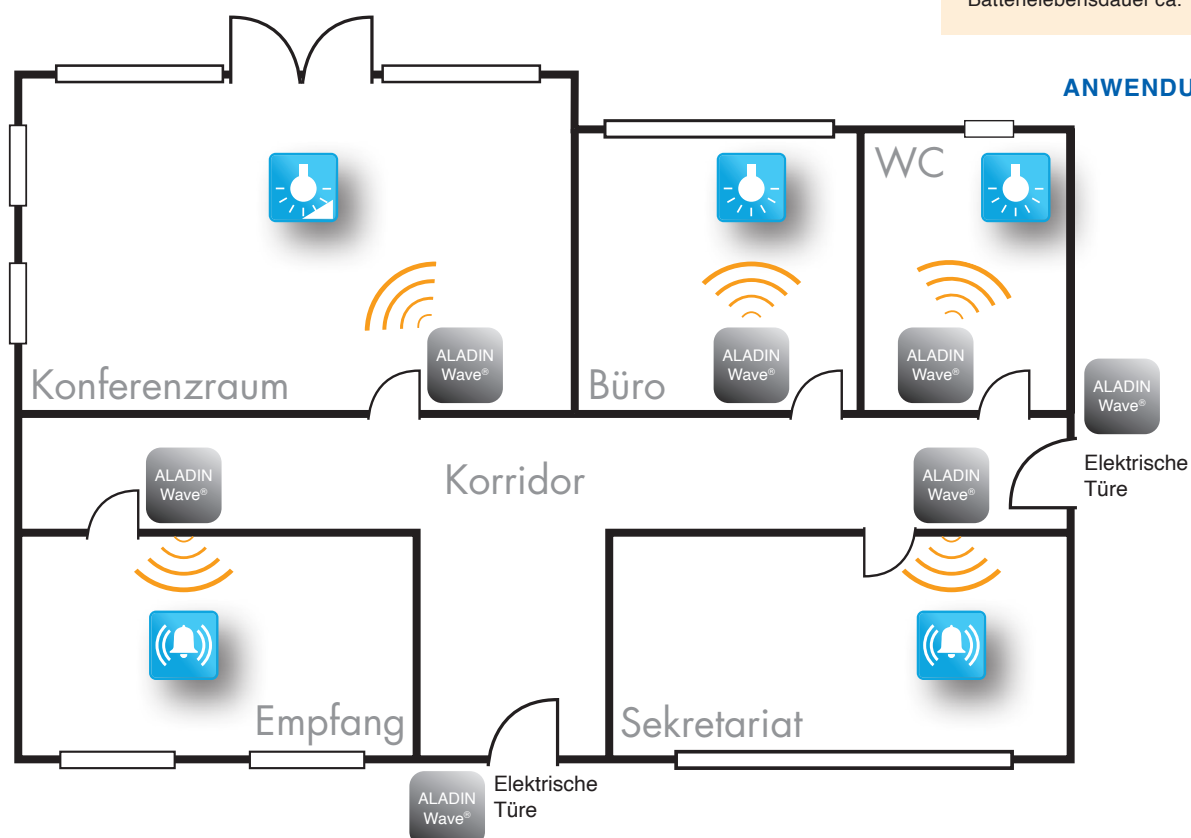

ALADIN in Pflegeeinrichtungen



Patientenzimmer schnell und einfach nachrüsten



ANFORDERUNGEN

Massgeschneiderte Anwendungslösungen, die auf die Bedürfnisse von Patienten, Pensionären und Personal in Pflegeeinrichtungen abgestimmt sind: einfache Bedienung, sichere Funktion, flexible Platzierung der Sender, problemlose Nachrüstung bzw. Erweiterung.

LÖSUNG

Die Möglichkeit der bedarfsgerechten Funktionszuweisung macht ALADIN zur ersten Wahl im Pflegebereich. Die freie Platzierbarkeit der klebbaren Sender, z. B. in Bettnähe, gibt sowohl dem Personal als auch den Bewohnern ein Gefühl der Sicherheit. Ob Automatisierung oder Ein-Tast-Bedienung – je nach Pflegezustand des Bewohners kann das System angepasst und per Visualisierung vom Personal überprüft werden.

VORTEILE

- > Sender können auch an Bett oder Rollstuhl befestigt werden
- > Einfache Nachrüstung
- > Zeitfunktionen
- > Ein-Tast-Bedienung einstellbar: AUF/AB
Heller/Dunkler
- > Keine induktive Strahlung
- > Funk-Präsenzmelder, z. B. in Bad/WC
- > Einbau auch während Belegung möglich

HYGIENE

Mit dem berührungslosen Schalter «ALADIN WAVE®» wird die Übertragung von Viren und Bakterien via Lichtschalter verhindert.

ANWENDUNGSBEISPIEL

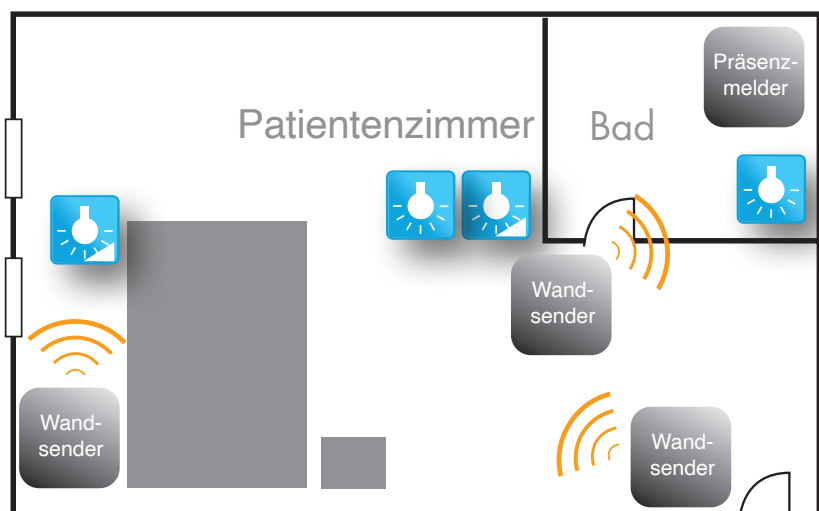

ALADIN in Hotelgebäuden

Energieeffiziente Heizungssteuerung



ANFORDERUNGEN

Die energieeffiziente Nutzung von Heizung und Klima sollten Sie nicht den Gästen überlassen. Eine intelligente Automatisierung ist in diesem Bereich unabdingbar. Darüber hinaus sollen Schaltzustände in den Zimmern zentral überwacht bzw. kontrolliert werden.

LÖSUNG

Das Zusammenspiel der Komponenten Fensterkontakt, Hotel-Card-Schalter, Raumfühler und Stellantrieb vermeidet Energieverluste. Die Heizungssteuerung erfolgt über unterschiedliche Prioritäten der im Empfänger verarbeiteten Informationen. Alle Schaltzustände der elektrischen Verbraucher können visualisiert und überwacht werden.

VORTEILE

- › Energieoptimierte Kommunikation zwischen den ALADIN-Komponenten
- › Intelligente Automatisierung der Heizungs- und Klimasteuerung
- › Parameter können schnell per Visualisierung angepasst werden

ANWENDUNGSBEISPIEL

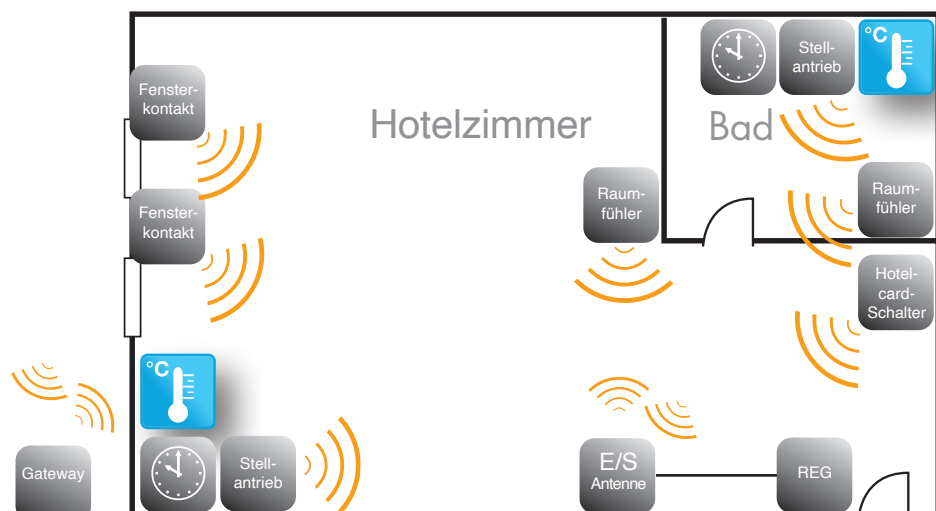



ALADIN in Fertighäusern

Vorfertigungsgrad rauf – Kosten runter!



ANFORDERUNGEN

Unter wirtschaftlichen und verkaufsstrategischen Aspekten sollten die Fertighauselemente mit einem hohen Vorfertigungsgrad ausgestattet werden – immer unter Berücksichtigung einer problemlosen Systeminstallation, die in ihrem Funktionsumfang später jederzeit flexibel bleibt.

LÖSUNG

Ideal für den Fertighausbereich ist als zentrale Funklösung, bei der die Module in einer Verteilung über eine oder mehrere Antennen angesprochen werden.

Die Verdrahtung erfolgt im Vorfeld, Sender und Empfänger werden ab Werk eingelernt, Funktaster können zum Schluss an die gewünschten Stellen geklebt werden. Als Ergebnis entsteht so eine komplette Gebäudesystemtechnik, die allen individuellen Kundenwünschen gerecht wird.

VORTEILE

- > Vorverdrahtete Verteilung
- > Sender ab Werk konfigurierbar
- > Keine Schaltkabel in den Wänden
- > Gruppen-/Zentralfunktion
- > Lichtszenen
- > Zeitfunktionen
- > Netzfreischtaltung möglich
- > Heizkörpersteuerung
- > Funk-Präsenzmelder

ANWENDUNGSBEISPIEL

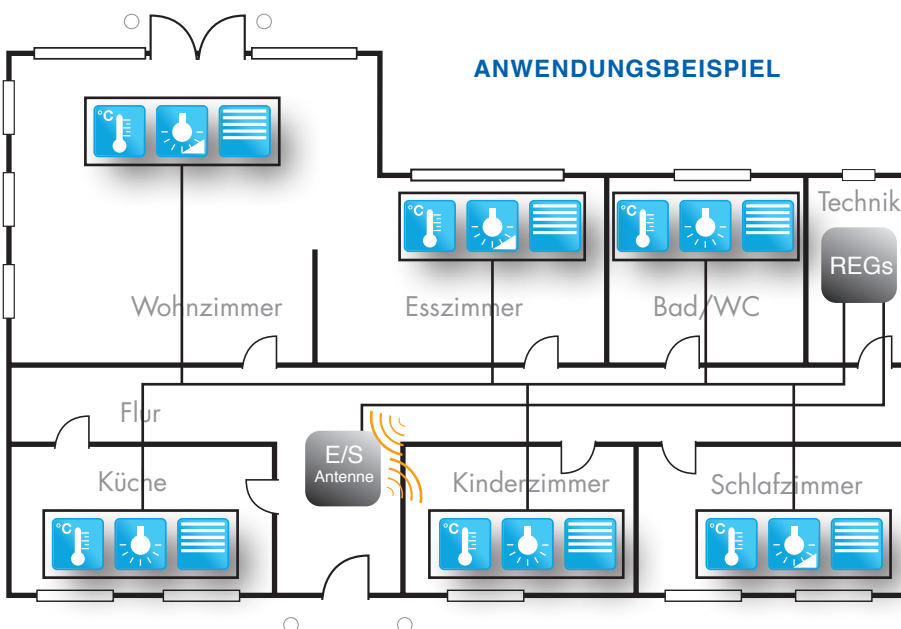

Zuverlässige Netzfreeschaltung mit ALADIN

Einfacher Einbau – sichere Netzfreeschaltung



ANFORDERUNGEN

Immer mehr Menschen sind von Beschwerden wie Schlafstörungen, Rückenschmerzen etc. betroffen. Spezialisten wie das Institut Geopathologie Schweiz sehen bei Messungen die Ursachen bei Elektromog und Erdstrahlen. Gezielte Massnahmen mit Netzfreeschaltungen können da markante Hilfe bringen.

LÖSUNG

In Wohnbauten werden einzelne oder mehrere Räume während des Schlafens vom Elektronetz getrennt. Dies erfolgt mit einem einfach zu montierenden ALADIN Funktaster (sendet nur beim Drücken der Wippe) und einem ALADIN Empfänger, welcher einen Schaltschütz ansteuert. Dieser Schaltschütz schaltet die entsprechende Gruppe netzfrei.

VORTEILE

- > einfachste Tastermontage
- > keine stehende Leitung zum Taster
- > sichere Funktion
- > Abgesetzte Empfangs-Antenne bei Einbau von REG in Tableau

ANWENDUNGSBEISPIEL

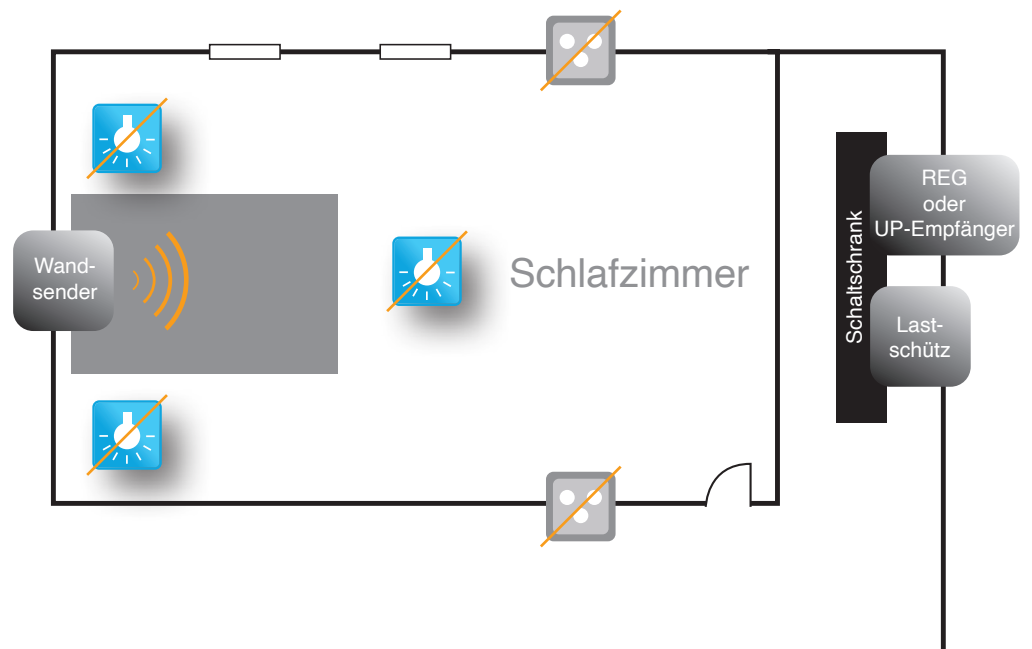

ALADIN als modulares Funksystem

Die bequeme Installation mit ALADIN EnO Reiheneinbaugeräten

Anders als bei der dezentralen Installation mit einzelnen Unterputzmodulen werden bei dieser zentralen Installation mit ALADIN-Modulen Empfangsantennen in den einzelnen Etagen platziert, welche die Funksignale der Sender via Busleitung an die ALADIN-Module in der Verteilung weiterleiten. Und von dort werden die Verbraucher angesteuert.

Bis 128 unterschiedliche REG-Module oder Antennenmodule können in einer Anlage kombiniert werden. Bei Bedarf können mehrere Antennen-Module auch über mehrere Stockwerke in Serie verbunden werden. So ist von überall im Gebäude der Funkempfang sichergestellt. Alle ALADIN Sender können ins System eingebunden werden.

- Bis zu 50 % Zeitersparnis bei steckbarer Datenleitung
- Funktionen einfach einstellbar
- Sofort funktionsbereit per Tastendruck
- Sichere Funktion durch neues Antennensystem
- Mit Free-Cooling

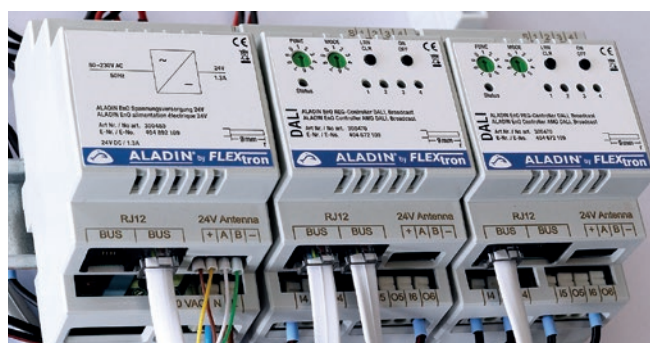
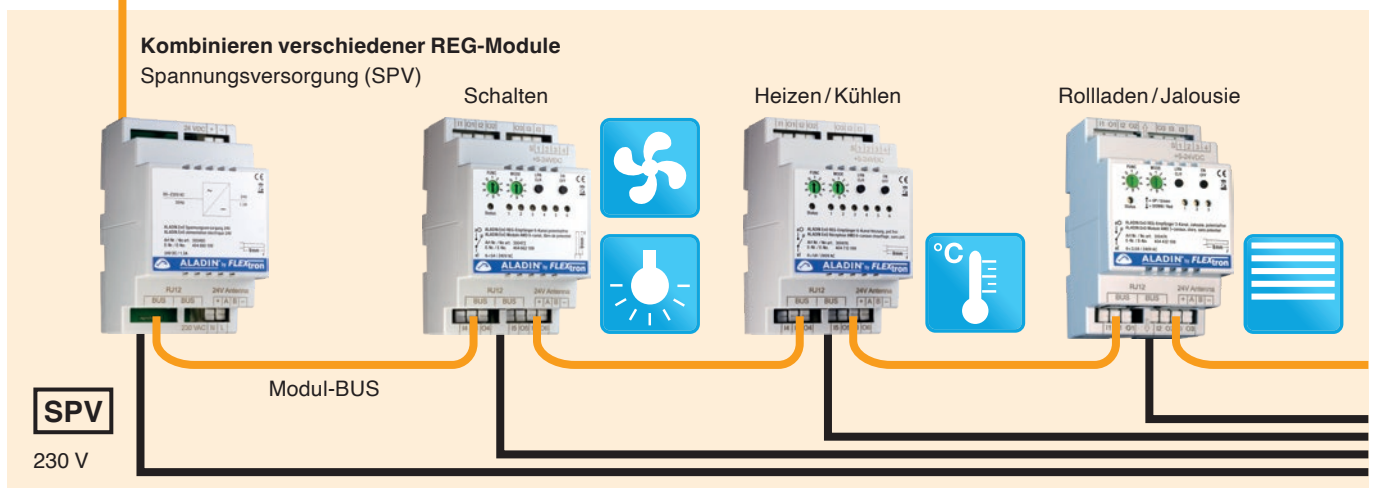

Beispiel:

- REG DALI Controller**
- 1 x Spannungsversorgung
- 2 x DALI Controller
- 2 x 4 Kanäle
- max. 25 Teilnehmer/Kanal



Unsere Unterstützung / Support

KURZANLEITUNG: EINFACHE, SCHNELLE INSTALLATION UND PROGRAMMIERUNG

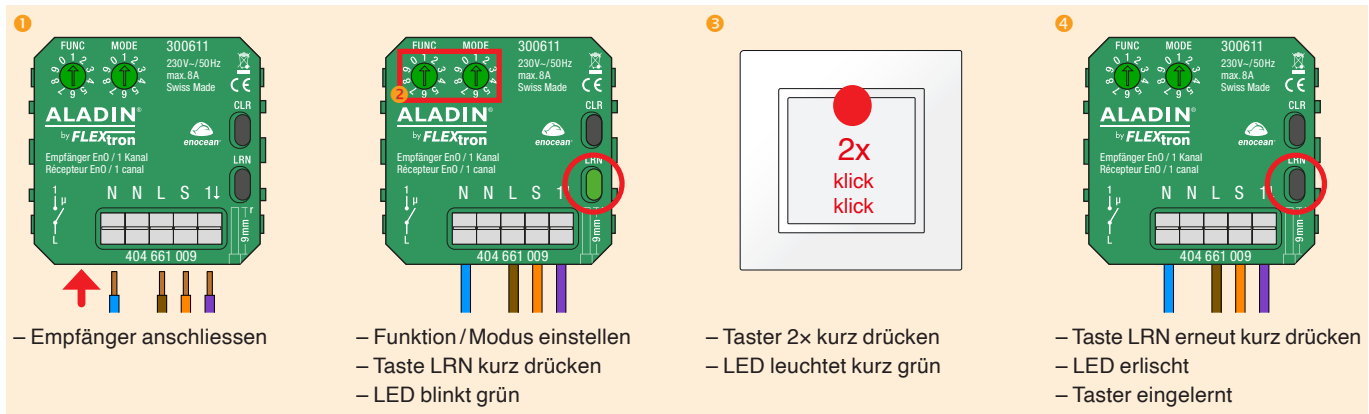

Egal ob Funktaster, Handsender, Multisensor oder Raumthermostat – die Funktionsprogrammierung ist mit den Empfängern der neuen ALADIN EnO Generation äusserst einfach.

PROJEKTE

Möchten Sie ein grösseres Projekt mit unseren Produkten ausstatten (ab 50 Empfängern), stehen wir Ihnen bei der Planung der Geräte zur Seite und lernen auf Ihren Wunsch sämtliche Empfänger individuell auf die entsprechenden Sender ein. Fragen Sie uns an und wir erstellen Ihnen gerne ein entsprechendes Angebot.

ANWENDUNGSBEISPIELE

Nutzen Sie unsere praktischen Anwendungsbeispiele auf unserer Webseite im Support-Bereich. Dort finden Sie eine Vielzahl von Installations- und Programmierbeispielen für verschiedene Situationen. www.flextron.ch/support



Licht

Bestehende Schema 3 - Schaltung mit Funktaster erweitern

Ausgangslage:

Eine bestehende Beleuchtung mit Schema 3 - Schaltung mit zusätzlichen Schaltstellen erweitern. Es werden einer oder mehrere Funktaster eingesetzt.

Der bereits verbaute, konventionelle Schalter soll in Betrieb bleiben.

Lösung:

Ein ALADIN EnO Funk-Empfänger wird mit dem Lampendraht und Schalterdraht verbunden. Nun kann das Licht mit einem oder mehreren Funktaster oder Handsender angesteuert werden. Dies ist auch bei unterschiedlichen Gruppen (bei schwieriger Verdrahtung) möglich. Über die Nebenstelle «S» wird die bisherige Schema 3 - Schaltung angeschlossen.

Der Empfänger wird in Funktion «Umschalter» gesteuert. Der Funktaster schaltet oben und unten.

Besonderheit:

- Die Leitungslänge der korrespondierenden Drähte darf 25 m nicht überschreiten.
- Das Schalten der Nebenstelle «S» wird durch Flankenwechsel erkannt.
- Funktaster können ohne Aufwand auch auf Fliesen, Glas etc. angebracht werden.

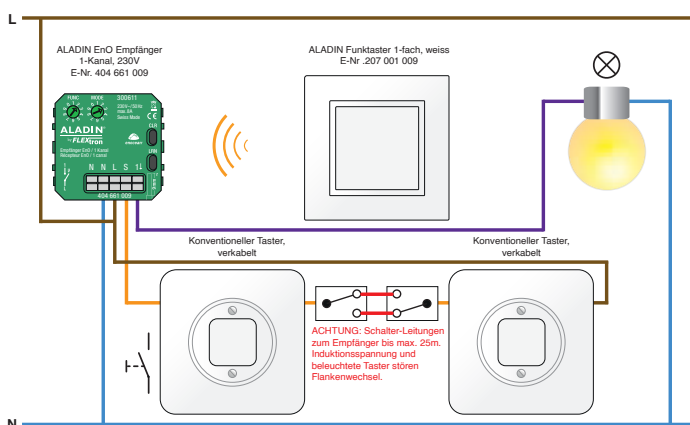

Produkte:

- 404 661 009 ALADIN EnO Empfänger, 1-Kanal
- 207 001 009 ALADIN Funktaster 1-fach, weiss

Programmierung:

Schalt-Empfänger
Eintast-Bedienung EIN / AUS (Wippe nach oben oder unten)

1. Empfänger: Funktion einstellen: **FUNC 2 / MODE 3**
2. Empfänger: **LRN** drücken, LED blinkt grün
3. Funk-Taster: **2x** kurz Impuls geben
4. Empfänger: LED leuchtet 3s nach Einlernen
5. Empfänger: **LRN** 1 x kurz drücken (LED löscht / Sender eingelernt)

Tipps:

- Der Funktaster kann alternativ auch in Zweitast-Bedienung eingelernt werden (z.B. nach oben EIN / nach unten AUS).
FUNC 1 / MODE 1

Notizen

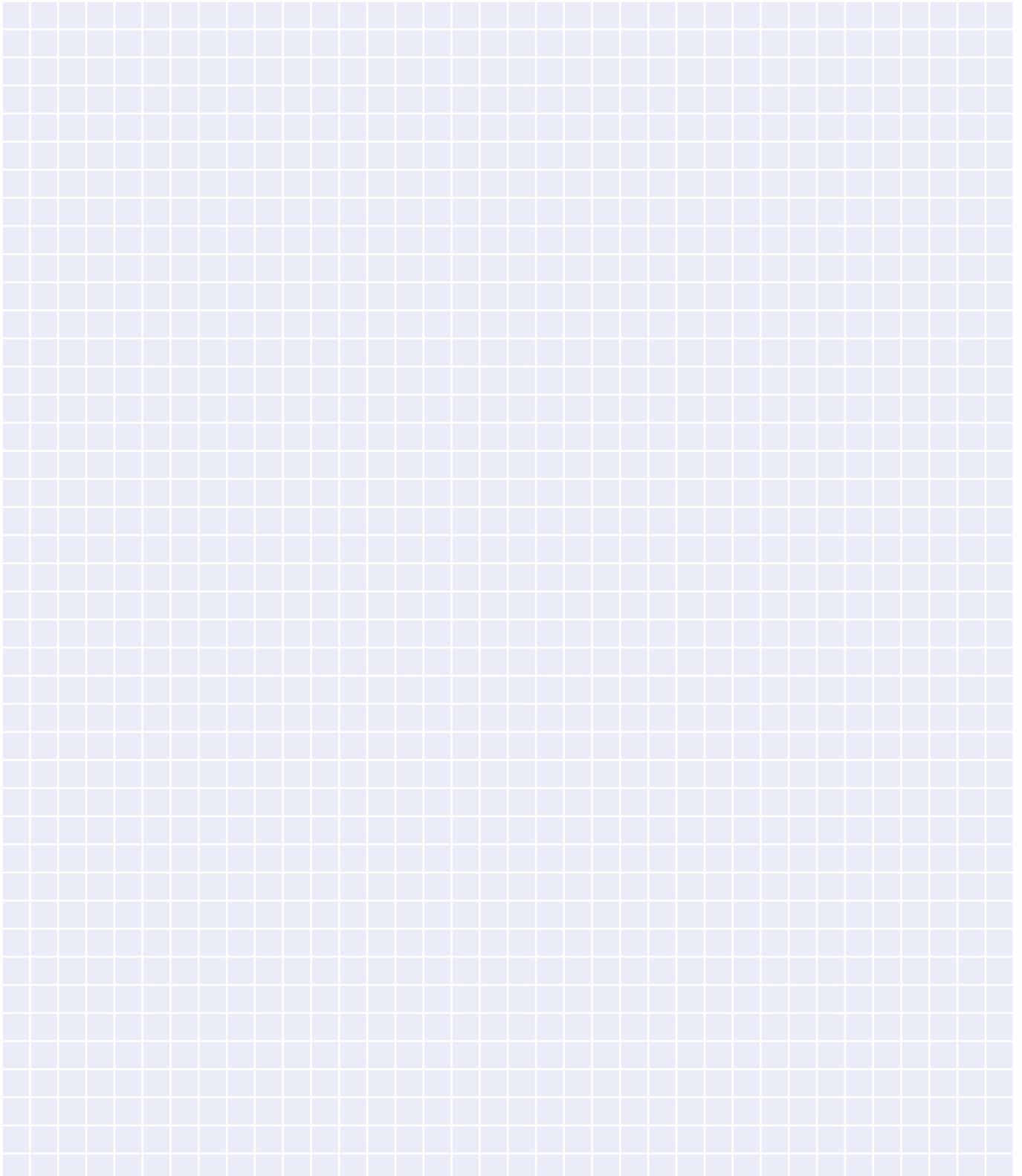

TECHNISCHE DATEN

- › Unterhaltsfreie Sender ohne Verkabelung, ohne Batterie.
- › Es können bis zu 16 Sender auf einen Empfänger zugeordnet werden.
- › Übertragungsenergie ist ca. 1 Millionstel eines Mobiltelefons und das auch nur während 1/1000 sec.
- › Die Funkmodule arbeiten auf der sicheren Frequenz von 868,3 MHz.
- › Das System ist sicher gegen Fehlschaltungen (jeder Sender hat ab Werk seine eigenständige Adresse), weshalb hunderte von Sendern in einem System verwendet werden können.
- › Fixe Adressen ab Werk für jedes Gerät (4 000 000 000 codierte Nummern).
- › Modulationsverfahren auf Basis ASK (Amplitude Shift Keying).
- › Totale Übertragungszeit: ca. 30 ms für 3 identische Telegramme.
- › Lebensdauer des Funktasters von mind. 50 000 Schaltungen.
- › Einfachste Zuordnung von Sendern/Empfängern.
«teach-in»-Methode (simples Drücken der LRN-Taste auf dem Empfänger, anschliessend Drücken der betreffenden Funktaste).
- › Löschung einzelner oder aller einem Empfänger zugeordneten Sendern durch Drücken der CLR-Taste.
- › Einfachstes Zuordnen von Funktionen und Parameter über professionelle Drehschalter.
- › Montagematerial (inkl. Klebbefestigung) ist für jeden Funktaster beiliegend.
- › EnOcean ist Funkstandard



Reichweiten

- › in Hallen: ca. 50 m
- › in offenen Korridoren: ca. 30 m
- › bei Gips und Holzwänden: ca. 30 m
- › bei Stein- und Betonwänden: ca. 10 m

Mögliche Leistungsreduktion der Funkübermittlung:

- › Metallwände und Metallmöbel
- › Metall- und folienbeschichtete Isolationsmaterialien
- › Metallbedampftes Glas etc.
- › Sender montiert auf Metallgegenständen
- › Störungen durch EMV-belastete Umgebung etc.
- › Fehlende Funkreflexion im Aussenbereich

QUALITÄTS-GARANTIE

- › Schweizer Entwicklungen
- › Fabrikation in der Schweiz und EU
- › Mehrsprachiger Verkauf und technischer Support durch die Flextron AG
- › Über 500 000 ALADIN-Geräte erfolgreich in der Schweiz im Einsatz